

TECHNICAL CHARACTERISTICS

MATERIAL  
 INSULATOR: LCP  
 COLOR: BLACK  
 CONTACT MATERIAL: COPPER ALLOY  
 CONTACT TYPE: STAMPED  
 CONTACT PLATING: SELECTIVE GOLD  
 SHIELDING: BRASS TIN PLATED  
 QUALITY CLASS: 1500 MATING CYCLES

ENVIRONMENTAL  
 OPERATING TEMPERATURE: -40 UP TO 105°C  
 FLAMABILITY RATING: UL94-V0  
 COMPLIANCE: LEAD FREE AND ROHS

ELECTRICAL  
 CURRENT RATING: 1.0 A max  
 WORKING VOLTAGE: 30V  
 INSULATOR RESISTANCE: >1000 MOHM  
 DIELECTRIC WITHSTANDING VOLTAGE: 750V AC/MN  
 CONTACT RESISTANCE: 20 mOHM MAX

STANDARD

CERTIFIED: E323964 / MODEL NUMBER 651-1428

SOLDERING  
 REFLOW PROCESS ONLY

PACKAGING  
 TAPE AND REEL

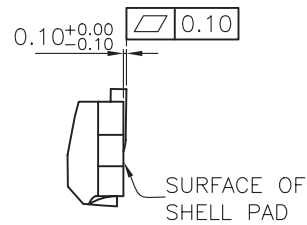
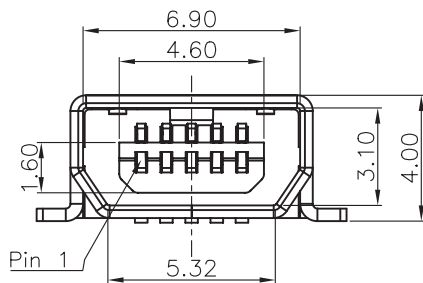

DETAIL A  
 SCALE 2/1

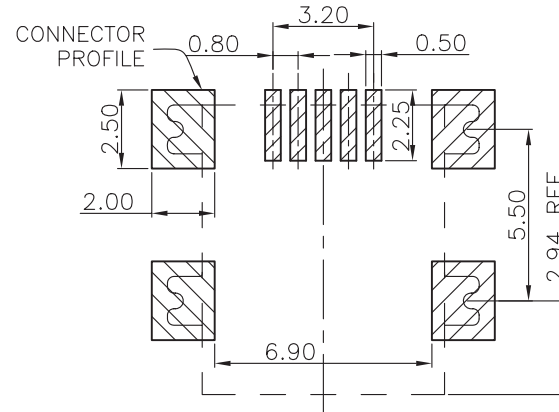

PCB LAYOUT - COMPONENT VIEW

RoHS Compliant			
G			
F			
E	18-FEB-13	DESIGNATION	AR
D	08-NOV-11	CURRENT RATING	GG
C	22-JUN-11	CURRENT RATING	GG
B	19-NOV-09	STANDARD	JP
A	31-JUL-08	PDF	CH
REV	DATE	FILE	BY

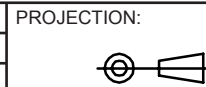

APPROVAL: RJ

GENERAL TOLERANCE

.X = +/- 0.2  
 .XX = +/- 0.15



UNIT: MM

SCALE:

SHEET: 1/2

DRAW: PDJ

DESCRIPTION: MINI USB 2.0 SMT TYPE AB 5 CONTACTS

WERI PART NO: 651 305 142 821

SIZE

**A4**

1

2

3

4

5

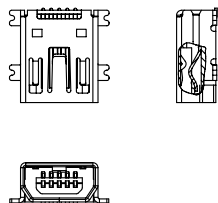

Note:

- 1.All dimensions meet EIA-481-3 requirements.
- 2.Material : Black Conductive Polystyrene Alloy  
100% recyclable.
- 3.Thickness : 0.40±0.05mm
- 4.Component load per 13" reel :700 pcs.
- 5.Carton Size:350\*350\*296(mm)

A

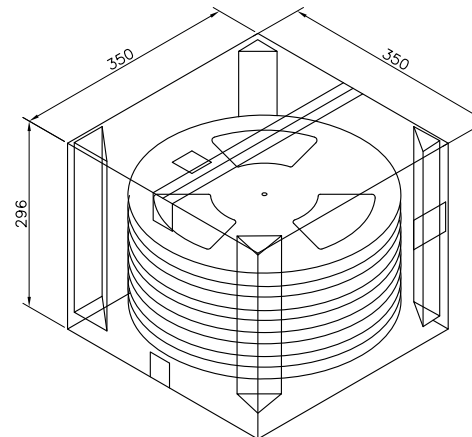
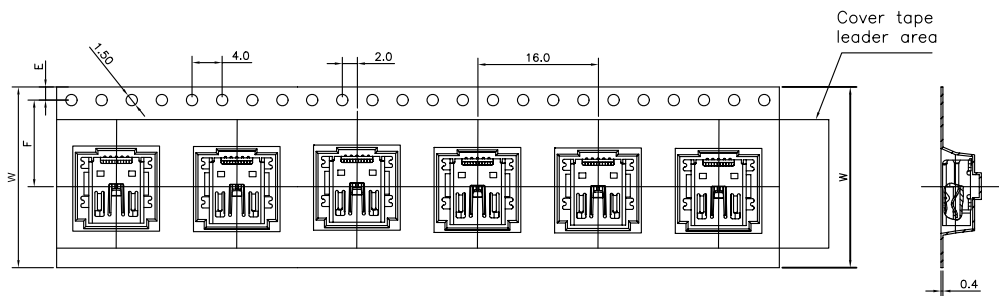

B

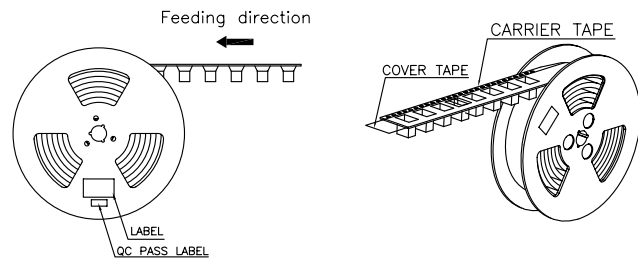
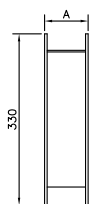

Pin No	W	A	PCS/R	R/CTN	Q'TY
05	24	29	700	9	9 *700

C

RoHS Compliant

G			
F			
E			
D			
C			
B			
A	31-JUL-08	PDF	CH
REV	DATE	FILE	BY

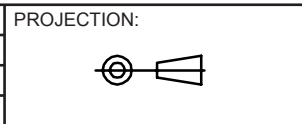

GENERAL TOLERANCE  
.X = +/- 0.2  
.XX = +/- 0.15



APPROVAL: RJ

UNIT: MM  
SCALE:  
SHEET: 2/2  
DRAW: PDJ

DESCRIPTION: MINI USB SMT TYPE AB 5 CONTACTS  
WERI PART NO: 651305142821

SIZE  
**A4**

D

## Данный компонент на территории Российской Федерации

### Вы можете приобрести в компании MosChip.

Для оперативного оформления запроса Вам необходимо перейти по данной ссылке:

<http://moschip.ru/get-element>

Вы можете разместить у нас заказ для любого Вашего проекта, будь то серийное производство или разработка единичного прибора.

В нашем ассортименте представлены ведущие мировые производители активных и пассивных электронных компонентов.

Нашей специализацией является поставка электронной компонентной базы двойного назначения, продукции таких производителей как XILINX, Intel (ex.ALTERA), Vicor, Microchip, Texas Instruments, Analog Devices, Mini-Circuits, Amphenol, Glenair.

Сотрудничество с глобальными дистрибьюторами электронных компонентов, предоставляет возможность заказывать и получать с международных складов практически любой перечень компонентов в оптимальные для Вас сроки.

На всех этапах разработки и производства наши партнеры могут получить квалифицированную поддержку опытных инженеров.

Система менеджмента качества компании отвечает требованиям в соответствии с ГОСТ Р ИСО 9001, ГОСТ РВ 0015-002 и ЭС РД 009

### Офис по работе с юридическими лицами:

105318, г.Москва, ул.Щербаковская д.3, офис 1107, 1118, ДЦ «Щербаковский»

Телефон: +7 495 668-12-70 (многоканальный)

Факс: +7 495 668-12-70 (доб.304)

E-mail: [info@moschip.ru](mailto:info@moschip.ru)

Skype отдела продаж:

moschip.ru

moschip.ru\_4

moschip.ru\_6

moschip.ru\_9