

# E-Series 75 Ohm Coupler

## 5 - 1000 MHz



### Features

- Coupling +10db Typical
- Surface Mount
- Low Profile
- Excellent Return Loss
- Tape & Reel Packaging available

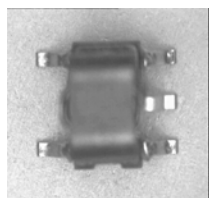

### SM-138 Package

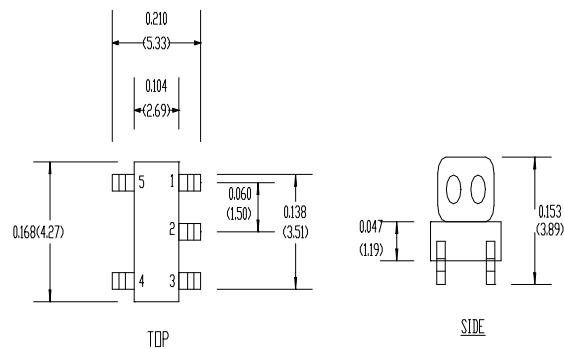

### Description

M/A-COM's MACPES0034 is a high performance 75 Ohm Coupler, in a SM-138 low cost, surface mount package. The MACPES0034 is designed for use in high volume CATV applications. Typical applications include Settop Boxes, Network Interface Units, Line Amplifiers and Headend equipment.

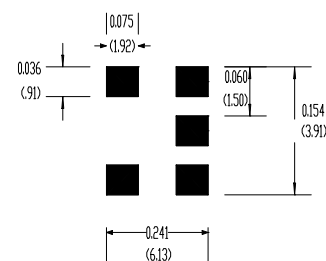
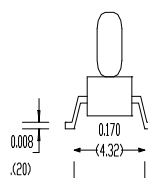

SUGGEST SOLDER FOOTPRINT

### Electrical Specifications @25°C, Z<sub>0</sub> = 75 Ohms

Frequency Range	5 - 870 MHz	Units	Nominal	Typical	Minimum	Maximum
Mainline Loss	5 - 500 MHz	dB	—	0.9	—	1.3
	500 - 870 MHz	dB	—	1.2	—	1.5
	500 - 1000 MHz	dB	—	1.6	—	1.8
Coupling	5 - 870 MHz	dB	10	—	—	± 0.5
	870—1000 MHz	dB	10	—	—	± 0.9
Coupling Flatness		dB	—	—	—	1.0
Isolation	5 - 500 MHz	dB	—	30	25	—
	500 - 1000 MHz	dB	—	23	20	—
Input Return Loss	5 - 1000 MHz	dB	—	20	18	—
Output Return Loss	5 - 1000 MHz	dB	—	20	18	—
Coupled Return Loss	5 - 1000 MHz	dB	—	20	18	—

S 1615

V1.0

**ADVANCED:** Data Sheets contain information regarding a product M/A-COM Technology Solutions is considering for development. Performance is based on target specifications, simulated results, and/or prototype measurements. Commitment to develop is not guaranteed.

**PRELIMINARY:** Data Sheets contain information regarding a product M/A-COM Technology Solutions has under development. Performance is based on engineering tests. Specifications are typical. Mechanical outline has been fixed. Engineering samples and/or test data may be available. Commitment to produce in volume is not guaranteed.

• **North America** Tel: 800.366.2266 • **Europe** Tel: +353.21.244.6400  
 • **India** Tel: +91.80.4155721 • **China** Tel: +86.21.2407.1588  
 Visit [www.macomtech.com](http://www.macomtech.com) for additional data sheets and product information.

1

### Absolute Maximum Ratings

Parameter	Absolute Maximum
RF Power	250 mW
DC Current	30 mA
Storage Temperature	-55°C to +100°C
Operating Temperature	-40°C to +70°C

### Pin Configuration

Function	Pin No.
Input	1
Output	5
Coupled	3
External 75 Ohms	4
Ground	2

### Typical Performance Curves @ +25°C

#### Coupling

#### Mainline Loss

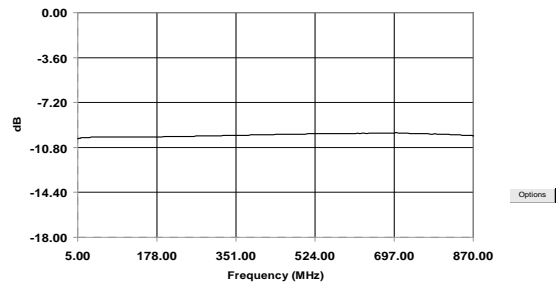
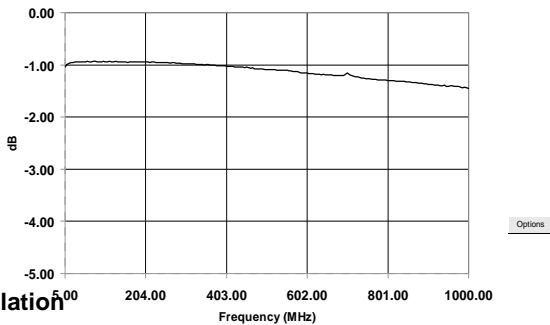

#### Isolation

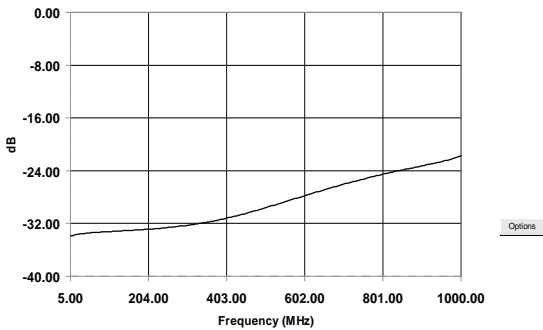

#### Output Return Loss

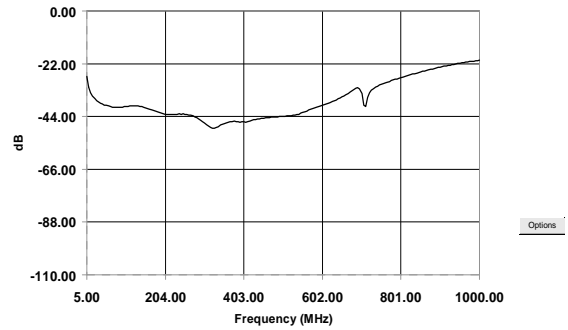

#### Input Return Loss

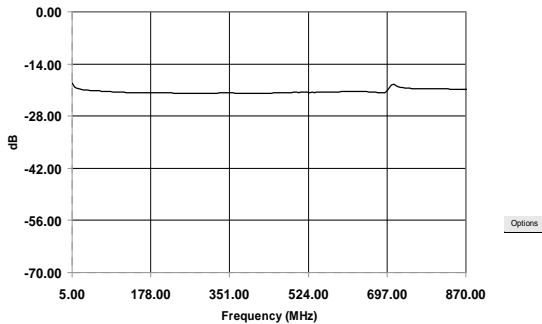

#### Coupled Port Return Loss

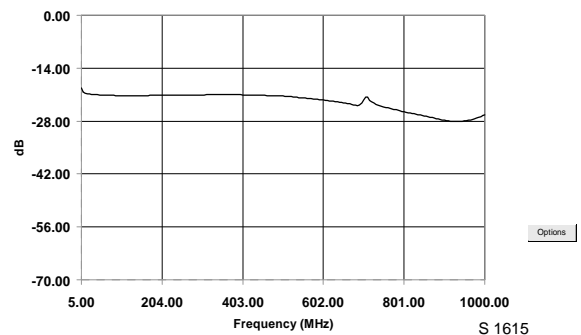

**ADVANCED:** Data Sheets contain information regarding a product M/A-COM Technology Solutions is considering for development. Performance is based on target specifications, simulated results, and/or prototype measurements. Commitment to develop is not guaranteed.  
**PRELIMINARY:** Data Sheets contain information regarding a product M/A-COM Technology Solutions has under development. Performance is based on engineering tests. Specifications are typical. Mechanical outline has been fixed. Engineering samples and/or test data may be available. Commitment to produce in volume is not guaranteed.

• **North America** Tel: 800.366.2266 • **Europe** Tel: +353.21.244.6400  
 • **India** Tel: +91.80.4155721 • **China** Tel: +86.21.2407.1588  
 Visit [www.macomtech.com](http://www.macomtech.com) for additional data sheets and product information.

## Данный компонент на территории Российской Федерации

### Вы можете приобрести в компании MosChip.

Для оперативного оформления запроса Вам необходимо перейти по данной ссылке:

<http://moschip.ru/get-element>

Вы можете разместить у нас заказ для любого Вашего проекта, будь то серийное производство или разработка единичного прибора.

В нашем ассортименте представлены ведущие мировые производители активных и пассивных электронных компонентов.

Нашей специализацией является поставка электронной компонентной базы двойного назначения, продукции таких производителей как XILINX, Intel (ex.ALTERA), Vicor, Microchip, Texas Instruments, Analog Devices, Mini-Circuits, Amphenol, Glenair.

Сотрудничество с глобальными дистрибьюторами электронных компонентов, предоставляет возможность заказывать и получать с международных складов практически любой перечень компонентов в оптимальные для Вас сроки.

На всех этапах разработки и производства наши партнеры могут получить квалифицированную поддержку опытных инженеров.

Система менеджмента качества компании отвечает требованиям в соответствии с ГОСТ Р ИСО 9001, ГОСТ РВ 0015-002 и ЭС РД 009

### Офис по работе с юридическими лицами:

105318, г.Москва, ул.Щербаковская д.3, офис 1107, 1118, ДЦ «Щербаковский»

Телефон: +7 495 668-12-70 (многоканальный)

Факс: +7 495 668-12-70 (доб.304)

E-mail: [info@moschip.ru](mailto:info@moschip.ru)

Skype отдела продаж:

moschip.ru

moschip.ru\_4

moschip.ru\_6

moschip.ru\_9