

arrangement of pins and bushes see page 2 and 3

	All Dimensions in mm Original Size DIN A4		Scale 2:1	Free size tol.		Ref.	
						Sub.	
	All rights reserved Department EL PD - DE		Created by KLASSEN P	Inspected by BERGHORN	Standardisation TIEMANNA	Date 2017-01-16	State Final Release
	HARTING Electric GmbH & Co. KG D-32339 Espelkamp		Title Han-Modular Fuehrungstifte			Doc-Key / ECM-Nr. 100175794/UGD/003/D 500000113697	
part number	description	Type TB		Number 09 14 000 990X		Rev. D	Page 1/3

# coding system with guide pins and bushes

for hoods/housings with one frame or hinged frame

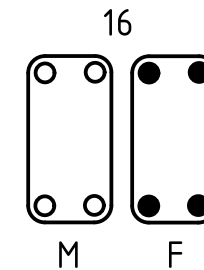
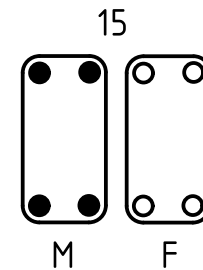
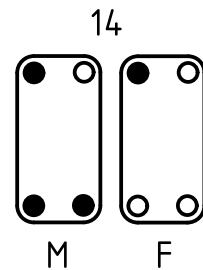
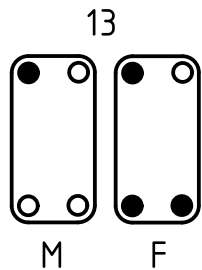
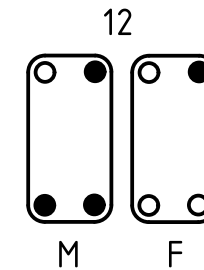
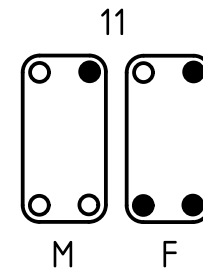
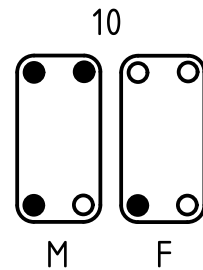
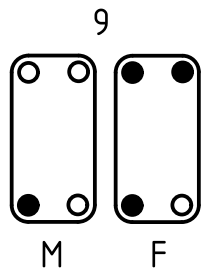
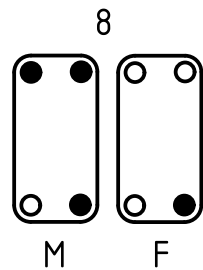
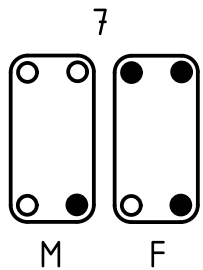
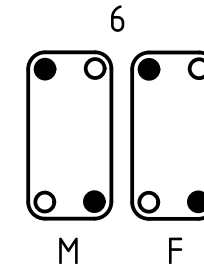
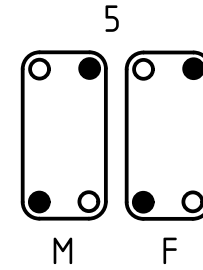
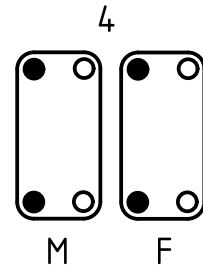
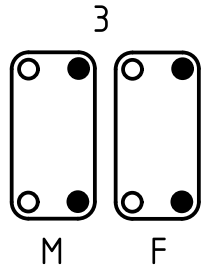
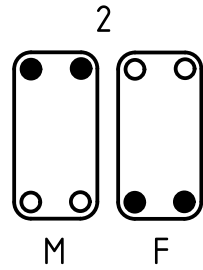
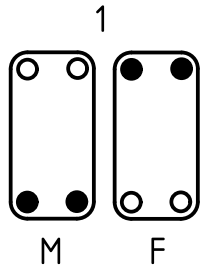

- F - frame or hinged frame for hoods
- M - frame or hinged frame for housings
- - guide pin
- - guide bush

	All rights reserved	Created by	Inspected by	Standardisation	Date	State	
	Department EL PD - DE	KLASSEN P	BERGHORN	TIEMANNA	2017-01-16	Final Release	
HARTING Electric GmbH & Co. KG		Title Han-Modular Fuehrungsstifte				Doc-Key / ECM-Nr. 100175794/UGD/003/D 500000113697	
D-32339 Espelkamp		Type	Number			Rev.	Page
		TB	09 14 000 990X			D	2/3

# coding system with code pins

for hoods/housings with two frame or two hinged frame

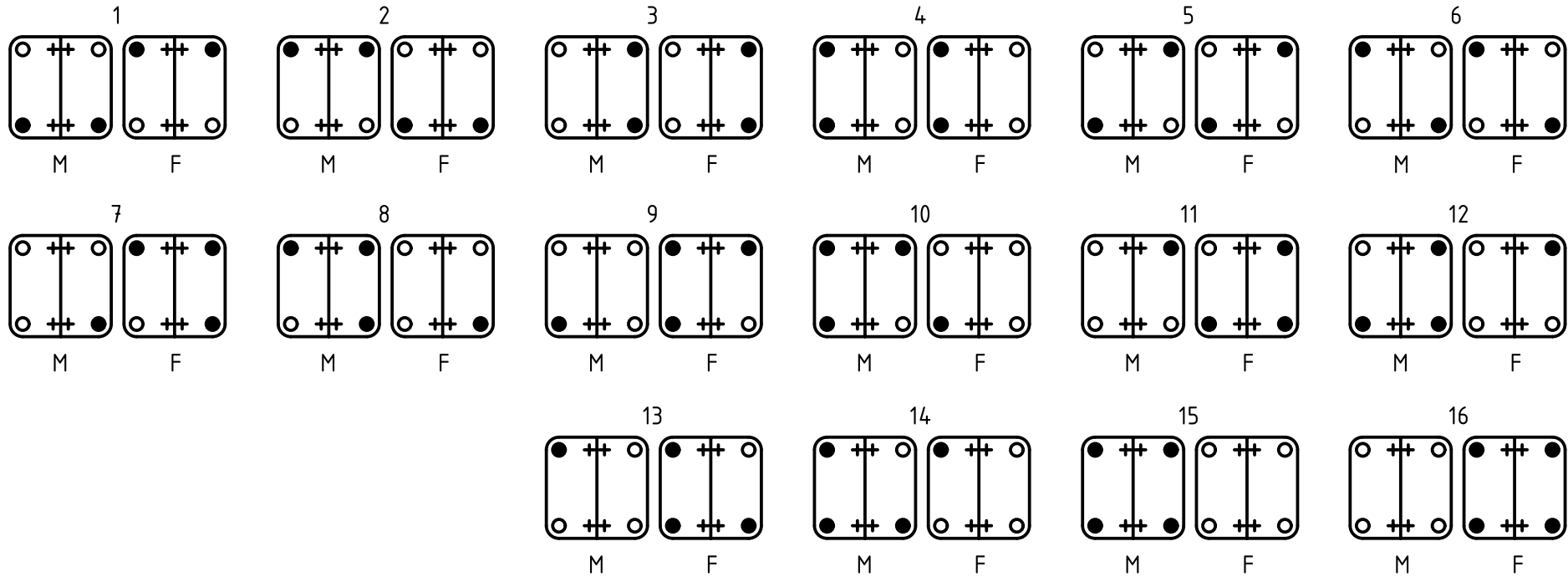

- F - frame or hinged frame for hoods
- M - frame or hinged frame for housings
- - guide pin
- - guide bush
- + - mounting screw

	All rights reserved	Created by KLASSEN P	Inspected by BERGHORN	Standardisation TIEMANNA	Date 2017-01-16	State Final Release	
	Department EL PD - DE	Title Han-Modular Fuehrungsstifte				Doc-Key / ECM-Nr. 100175794 / UGD/003/D 500000113697	
HARTING Electric GmbH & Co. KG D-32339 Espelkamp		Type TB	Number 09 14 000 990X			Rev. D	Page 3/3

# Mouser Electronics

Authorized Distributor

Click to View Pricing, Inventory, Delivery & Lifecycle Information:

[HARTING:](#)

[09140009908](#) [09140009909](#)

## Данный компонент на территории Российской Федерации

### Вы можете приобрести в компании MosChip.

Для оперативного оформления запроса Вам необходимо перейти по данной ссылке:

<http://moschip.ru/get-element>

Вы можете разместить у нас заказ для любого Вашего проекта, будь то серийное производство или разработка единичного прибора.

В нашем ассортименте представлены ведущие мировые производители активных и пассивных электронных компонентов.

Нашей специализацией является поставка электронной компонентной базы двойного назначения, продукции таких производителей как XILINX, Intel (ex.ALTERA), Vicor, Microchip, Texas Instruments, Analog Devices, Mini-Circuits, Amphenol, Glenair.

Сотрудничество с глобальными дистрибьюторами электронных компонентов, предоставляет возможность заказывать и получать с международных складов практически любой перечень компонентов в оптимальные для Вас сроки.

На всех этапах разработки и производства наши партнеры могут получить квалифицированную поддержку опытных инженеров.

Система менеджмента качества компании отвечает требованиям в соответствии с ГОСТ Р ИСО 9001, ГОСТ РВ 0015-002 и ЭС РД 009

### Офис по работе с юридическими лицами:

105318, г.Москва, ул.Щербаковская д.3, офис 1107, 1118, ДЦ «Щербаковский»

Телефон: +7 495 668-12-70 (многоканальный)

Факс: +7 495 668-12-70 (доб.304)

E-mail: [info@moschip.ru](mailto:info@moschip.ru)

Skype отдела продаж:

moschip.ru

moschip.ru\_4

moschip.ru\_6

moschip.ru\_9