

| PIN数 | DIM-A | DIM-B | DIM-C | DIM-D |
|------|-------|-------|-------|-------|
| 4P | 7.60 | | | |
| 5P | 8.10 | | | |
| 6P | 8.60 | | | |
| 7P | 9.10 | | | |
| 8P | 9.60 | | | |
| 9P | 10.10 | | | |
| 10P | 10.60 | | | |
| 11P | 11.10 | | | |
| 12P | 11.60 | 20.00 | 25.0 | 26.5 |
| 13P | 12.10 | | | |
| 14P | 12.60 | | | |
| 15P | 13.10 | | | |
| 16P | 13.60 | | | |
| 17P | 14.10 | | | |
| 18P | 14.60 | | | |
| 19P | 15.10 | | | |
| 20P | 15.60 | | | |
| 21P | 16.10 | | | |
| 22P | 16.60 | | | |
| 23P | 17.10 | | | |
| 24P | 17.60 | | | |
| 25P | 18.10 | | | |
| 26P | 18.60 | | | |
| 27P | 19.10 | | | |
| 28P | 19.60 | 28.00 | 35.0 | 36.5 |
| 29P | 20.10 | | | |
| 30P | 20.60 | | | |
| 31P | 21.10 | | | |
| 32P | 21.60 | | | |
| 33P | 22.10 | | | |
| 34P | 22.60 | | | |
| 35P | 23.10 | | | |
| 36P | 23.60 | | | |
| 37P | 24.10 | | | |
| 38P | 24.60 | | | |
| 39P | 25.10 | | | |
| 40P | 25.60 | | | |
| 41P | 26.10 | | | |
| 42P | 26.60 | | | |
| 43P | 27.10 | | | |
| 44P | 27.60 | | | |
| 45P | 28.10 | | | |
| 46P | 28.60 | | | |
| 47P | 29.10 | | | |
| 48P | 29.60 | | | |
| 49P | 30.10 | 40.00 | 45 | 46.5 |
| 50P | 30.60 | | | |
| 51P | 31.10 | | | |
| 52P | 31.60 | | | |
| 53P | 32.10 | | | |
| 54P | 32.60 | | | |
| 55P | 33.10 | | | |
| 56P | 33.60 | | | |
| 57P | 34.10 | | | |
| 58P | 34.60 | | | |
| 59P | 35.10 | | | |
| 60P | 35.60 | | | |

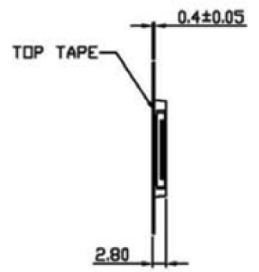

NOTES:
 1.Number of Connectors: 2000 Rcs/Reel
 2.Material
 Carrier Tape:PET,PE,PEF
 Reel:PS
 3.Lead Tape Length:

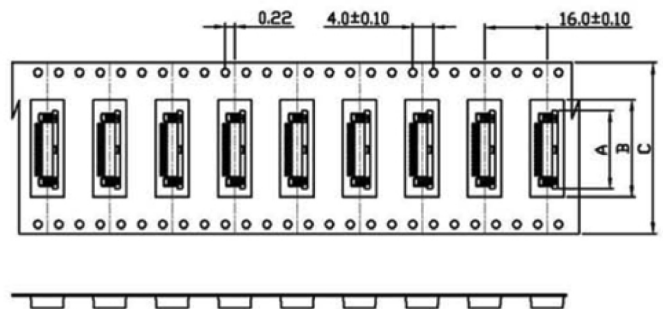
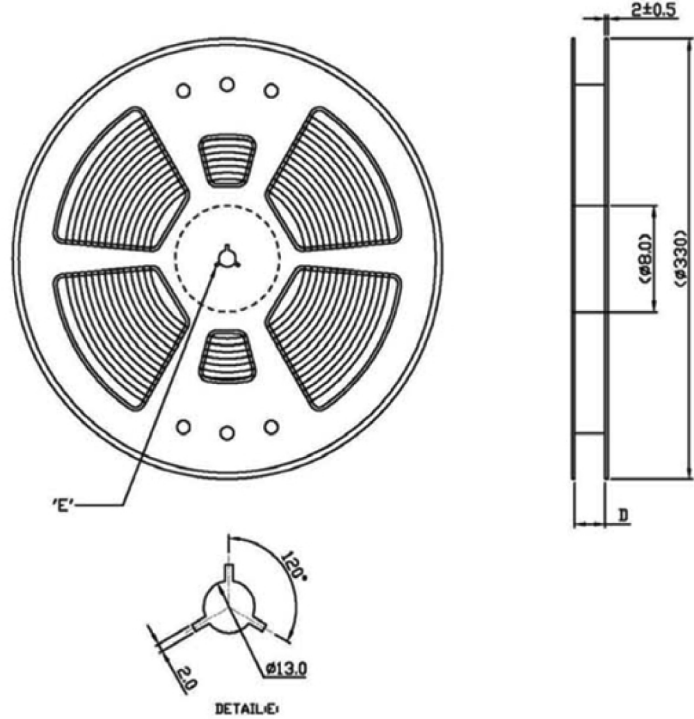
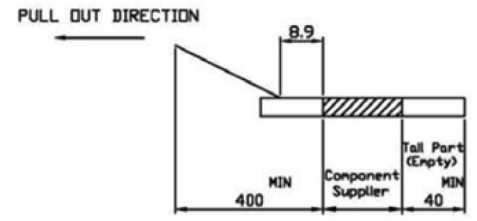

4.Peeling off force of top tape
 0.1N~0.7N(10.2gf~71.4gf)
 (Peeling direction as shown in following fig)

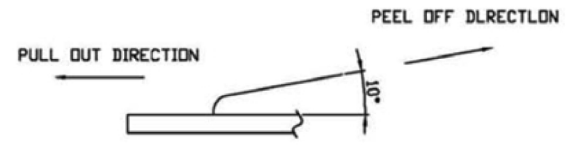

P/N#SEA8058-45

| | | | | | | |
|---|-----|------|-----------|-----|------|--|
| | | | | | | UNLESS OTHERWISE SPECIFIED TOLERANCES ARE X.X ±0.15 X.XX ±0.10 X.XXX ±0.05 ANG. ±0°30' |
| △ | SER | AREA | REVISIONS | CHK | DATE | UNIT MM |
| | | | | | | |

Displaytech
 a seacomp company
 Displaytech - a SEACOMP company
 5840 El Camino Real, Suite 108, Carlsbad, CA 92008
www.displaytech-us.com
sales@displaytech-us.com

NOTES:

Current Rating:0.5AMP
 Contact Resistance:30mΩ max
 Withstand Voltage:500V AC/DC
 Insulation Resistance:500MΩ min
 Operation Temperature:-40°C to +85°C

Contact Material:Phosphor Bronze
 Contact plating:Au or Sn Over Ni
 Earth-Plate Material:Brass
 Earth-plate plating:Sn all over Ni
 Insulator Material:Polyester (UL94V-0)
 Standard :Housing LCP+30%G.F
 Slider PPS+30%G.F

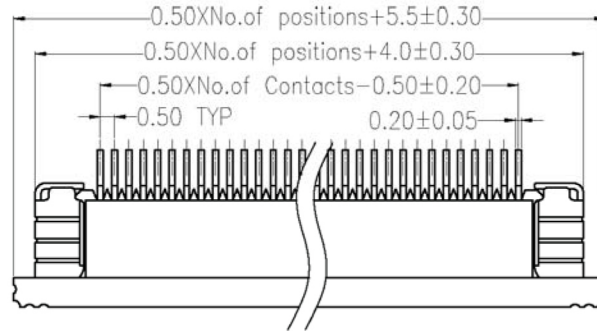

Recommended P.C.B Layout(Top Side)
 (PCB BOARD TOLERANCE ± 0.05)

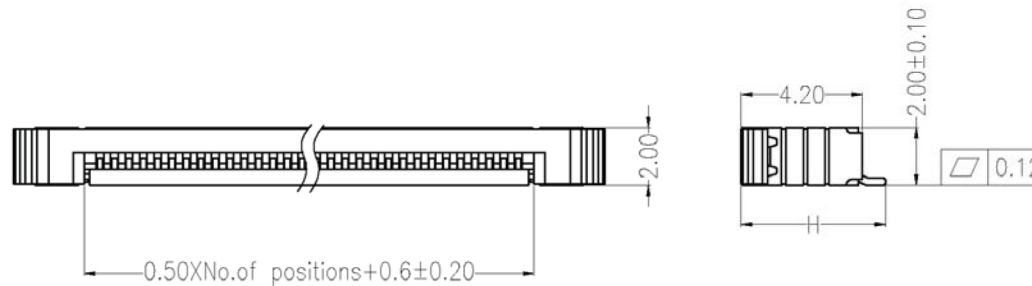
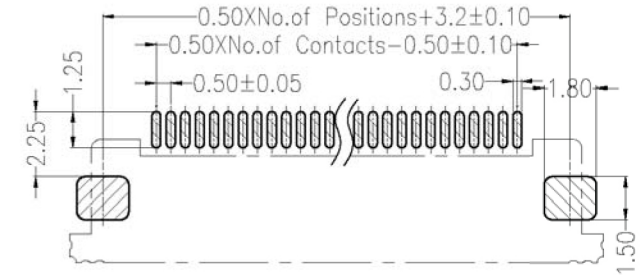

Dimensional & Ordering Information:

| Circuit | Part No. | Dimension H |
|---------|------------|-------------|
| 24 | SEA8056-24 | 5.20 |
| 28 | SEA8056-28 | 5.20 |
| 29 | SEA8056-29 | 5.20 |
| 36 | SEA8056-36 | 5.70 |
| 45 | SEA8058-45 | 5.70 |

| REV | DATE | MODIFICATION DESCRIPTION | CHANGE | APPROVE | OPERATION | | DRAW | SCALE | 3:1 |
|-----|----------|--------------------------|--------|---------|-----------|------------|---------|-------|-----|
| | | | | | X.X | ± 0.40 | | | |
| A0 | 09/01/09 | NEW | | | X.XX | ± 0.25 | DESIGN | UNIT | mm |
| | | | | | X.XXX | ± 0.15 | CHECK | SIZE | A4 |
| | | | | | Angle | $\pm 3'$ | APPROVE | SHEET | 1/1 |
| | | | | | DIM | TOL | | PROJ. | |

Displaytech
 a seacomp company

Displaytech - a SEACOMP company
 5840 El Camino Real, Suite 108, Carlsbad, CA 92008
 www.displaytech-us.com
 sales@displaytech-us.com

Данный компонент на территории Российской Федерации

Вы можете приобрести в компании MosChip.

Для оперативного оформления запроса Вам необходимо перейти по данной ссылке:

<http://moschip.ru/get-element>

Вы можете разместить у нас заказ для любого Вашего проекта, будь то серийное производство или разработка единичного прибора.

В нашем ассортименте представлены ведущие мировые производители активных и пассивных электронных компонентов.

Нашей специализацией является поставка электронной компонентной базы двойного назначения, продукции таких производителей как XILINX, Intel (ex.ALTERA), Vicor, Microchip, Texas Instruments, Analog Devices, Mini-Circuits, Amphenol, Glenair.

Сотрудничество с глобальными дистрибьюторами электронных компонентов, предоставляет возможность заказывать и получать с международных складов практически любой перечень компонентов в оптимальные для Вас сроки.

На всех этапах разработки и производства наши партнеры могут получить квалифицированную поддержку опытных инженеров.

Система менеджмента качества компании отвечает требованиям в соответствии с ГОСТ Р ИСО 9001, ГОСТ РВ 0015-002 и ЭС РД 009

Офис по работе с юридическими лицами:

105318, г.Москва, ул.Щербаковская д.3, офис 1107, 1118, ДЦ «Щербаковский»

Телефон: +7 495 668-12-70 (многоканальный)

Факс: +7 495 668-12-70 (доб.304)

E-mail: info@moschip.ru

Skype отдела продаж:

moschip.ru

moschip.ru_4

moschip.ru_6

moschip.ru_9