

FAKRA -
HF

PLASTIC HOUSING

59Z073-001-Y

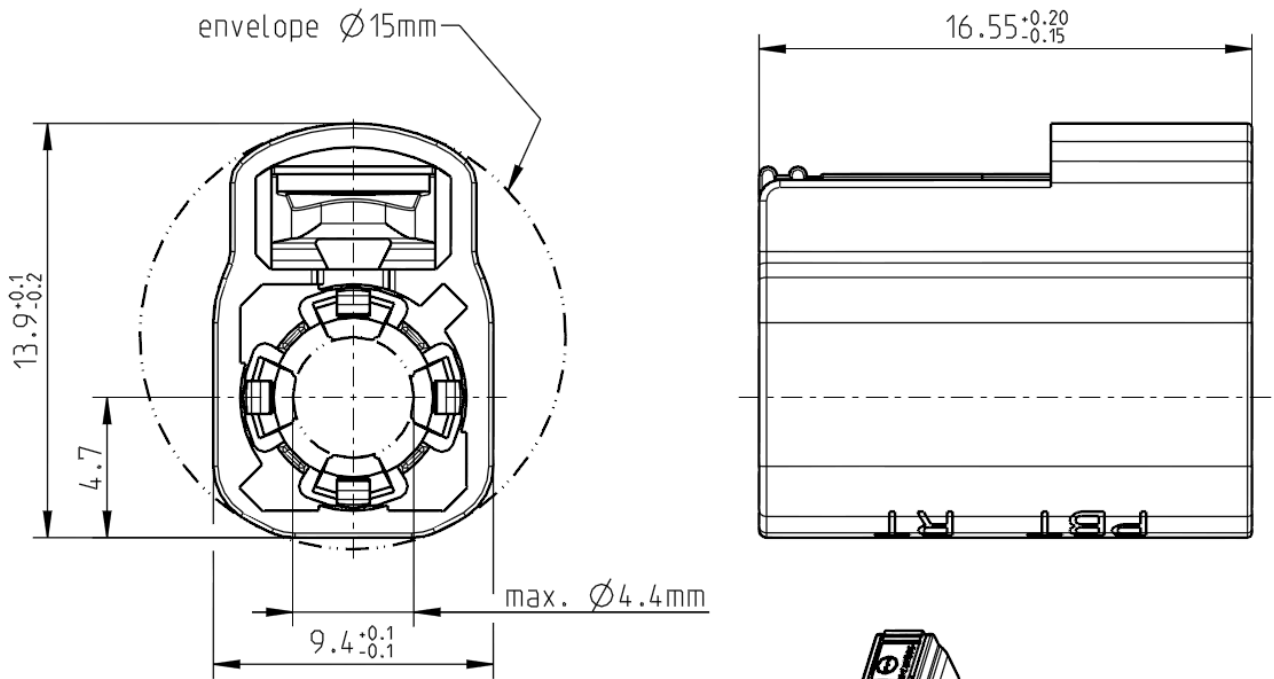

All dimensions are in mm; tolerances according to ISO 2768 m-H
Y = Part number has to be accomplished by codification

Interface and coding

According to

DIN 72594-1, USCAR 17

Material and plating

Connector parts

Housing

Material

PBT-I-GF23



Mechanical data

| | |
|------------------------------|---------|
| Mating cycles | ≥ 25 |
| Retention force latch | ≥ 110 N |
| Retention force primary lock | ≥ 110 N |
| Coding efficiency | ≥ 40 N |

Environmental data

| | |
|--------------------------------|------------------------|
| Temperature range | -40°C to +105°C |
| Thermal shock | DIN 72594-2 clause 8.2 |
| Temperature and humidity | DIN 72594-2 clause 8.3 |
| Vibration and mechanical shock | DIN 72594-2 clause 8.1 |
| Dry heat | DIN 72594-2 clause 8.4 |
| RoHS | (g) compliant |

Dieses Dokument ist urheberrechtlich geschützt • This document is protected by copyright • Rosenberger Hochfrequenztechnik GmbH & Co. KG

RF_35/09.14/6.2

Technical Data Sheet

Rosenberger

FAKRA -
HF

PLASTIC HOUSING

59Z073-001-Y

Application

Applicable e.g. for following connectors: 59K13O-1xx*; 59K16A-1xx*; 59K16B-1xx*; 59K17O-1xx *

* -xx for all available cable variations

(f)

Packing















Standard
Weight

500 pcs in box, 2000 pcs in reusable container
1.23 g/pce

(g)

Coding

Part Number has to be accomplished by codification

| Coding | Color | RAL | Part-Number | |
|---|-------|----------------|-------------|--------------|
|  | A | black | sim. 9005 | 59Z073-001_A |
|  | B | white | sim. 9001 | 59Z073-001_B |
|  | C | blue | sim. 5005 | 59Z073-001_C |
|  | D | bordeauxviolet | sim. 4004 | 59Z073-001_D |
|  | E | green | sim. 6002 | 59Z073-001_E |
|  | F | brown | sim. 8011 | 59Z073-001_F |
|  | G | grey | sim. 7031 | 59Z073-001_G |
|  | H | violet | sim. 4003 | 59Z073-001_H |
|  | I | beige | sim. 1001 | 59Z073-001_I |
|  | K | curry | sim. 1027 | 59Z073-001_K |
|  | L | Carmine red | sim. 3002 | 59Z073-001_L |
|  | M | pastel orange | sim. 2003 | 59Z073-001_M |
|  | N | pastel green | sim. 6019 | 59Z073-001_N |
|  | Z | waterblue | sim. 5021 | 59Z073-001_Z |

Change History

| Rev. | Date | Change |
|------|----------|---|
| f00 | 19.08.16 | - Application for following connector added:59K16B-1xx* |
| g00 | 16.07.18 | - Added "2000 pcs in reusable container" to standard packing - From PBT-GF23 to PBT-I-GF23 - From 2002/95/EC (RoHS) to RoHS |
| | | |

While the information has been carefully compiled to the best of our knowledge, nothing is intended as representation or warranty on our part and no statement herein shall be construed as recommendation to infringe existing patents. In the effort to improve our products, we reserve the right to make changes judged to be necessary.

| Draft | Date | Approved | Date | Rev | Engineering change number | Name | Date |
|---------------|----------|-------------|----------|-----|---------------------------|---------------|----------|
| D. Oberholler | 21.03.06 | P. Blaßfeld | 17.07.18 | g00 | 18-1226 | C. Ostermaier | 17.07.18 |

Rosenberger Hochfrequenztechnik GmbH & Co. KG
P.O.Box 1260 D-84526 Tittmoning Germany
www.rosenberger.de

Tel. : +49 8684 18-0
Email : info@rosenberger.de

Page
2 / 2

Данный компонент на территории Российской Федерации

Вы можете приобрести в компании MosChip.

Для оперативного оформления запроса Вам необходимо перейти по данной ссылке:

<http://moschip.ru/get-element>

Вы можете разместить у нас заказ для любого Вашего проекта, будь то серийное производство или разработка единичного прибора.

В нашем ассортименте представлены ведущие мировые производители активных и пассивных электронных компонентов.

Нашей специализацией является поставка электронной компонентной базы двойного назначения, продукции таких производителей как XILINX, Intel (ex.ALTERA), Vicor, Microchip, Texas Instruments, Analog Devices, Mini-Circuits, Amphenol, Glenair.

Сотрудничество с глобальными дистрибьюторами электронных компонентов, предоставляет возможность заказывать и получать с международных складов практически любой перечень компонентов в оптимальные для Вас сроки.

На всех этапах разработки и производства наши партнеры могут получить квалифицированную поддержку опытных инженеров.

Система менеджмента качества компании отвечает требованиям в соответствии с ГОСТ Р ИСО 9001, ГОСТ РВ 0015-002 и ЭС РД 009

Офис по работе с юридическими лицами:

105318, г.Москва, ул.Щербаковская д.3, офис 1107, 1118, ДЦ «Щербаковский»

Телефон: +7 495 668-12-70 (многоканальный)

Факс: +7 495 668-12-70 (доб.304)

E-mail: info@moschip.ru

Skype отдела продаж:

moschip.ru

moschip.ru_4

moschip.ru_6

moschip.ru_9