

MD	Description	Please follow Pulse Limits for the hazardous substances (RoHS, halogens) in the document "Pulse Hazardous Substances (HS) Limits (RPE002-03)" and "Vendor Survey Questionnaire, Material Composition (LDM-SAF-L0040)".	Reliability Test Spec according to WIHS7.5.33 (Reliability Test Working Instruction) Default test standard is Test Standard A if no definition
P3	Change the Logo		

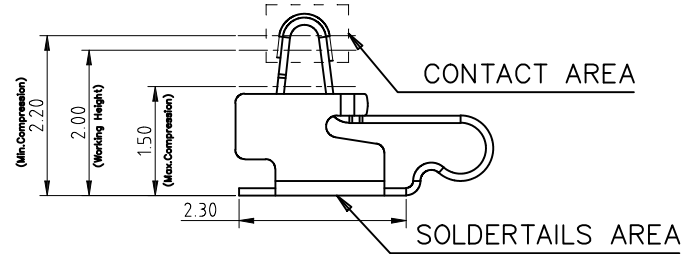

- NOTES: UNLESS OTHERWISE SPECIFIED
1. MATERIAL: Copper Alloy
THICKNESS 0.10±0.01mm
 2. NO CRACK APPEARS ON CONTACT BALL SHAPE.
 3. NO LINES APPEARS ON BENDING AREA.
 4. ALL UNSPECIFIED RADII TO BE 0.05 MAXIMUM .
 5. BURR: 0.03MAX; CUMBER: 1.5MM MAX/500MM; TWIST: 20°/500MM.
 6. PRE-LOAD FORCE: 0.40N ON CONTACT POINT
 7. PLATING: 10u" MIN GOLD PLATING ON CONTACT AREA,
3u" MIN GOLD PLATING ON SOLDER AREA,
50u" MIN NICKEL PLATING OVER ALL

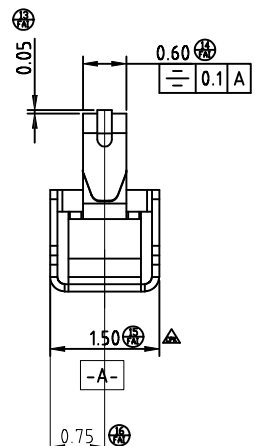
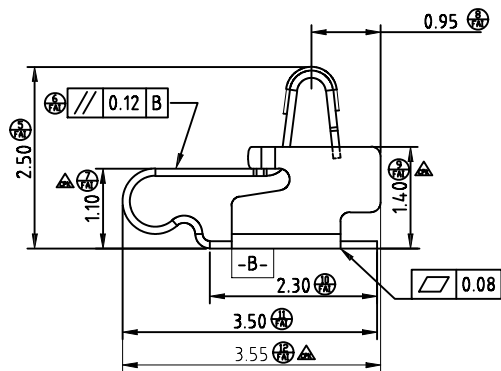
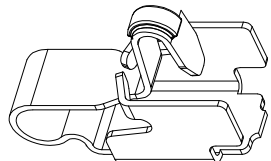
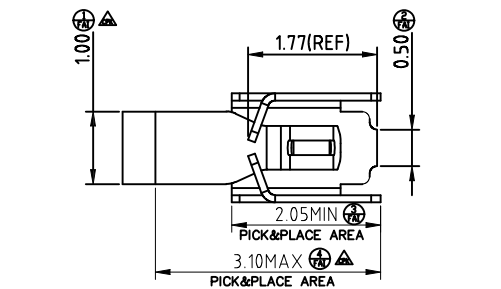
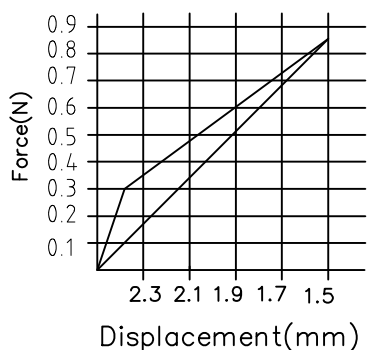
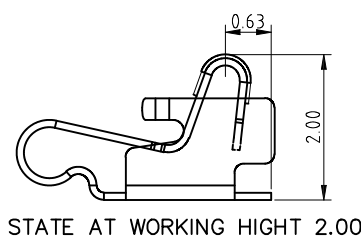

RECOMMENDED PCB LAYOUT
DEFAULT TOLERANCE IS ±0.05MM

*Normal tolerance ±0.1mm

Confidential
This is a proprietary information of Pulse Suzhou.
No reproduction/copying is allowed without permission.

Functional Characteristics Key (Cpk requirement : Cpk) >
 ● Process Capability Studies required (total pcs)
 ● Ongoing Statistical Process Control Required (total pcs)
 ● Critical dimension need to be measured, no CPK requirement (total pcs)

- .X± 0.15
- .XX± 0.10
- .XXX± 0.05
- X: ± 5°

PULSE (SUZHOU) WIRELESS PRODUCTS CO.,LTD.		THIRD ANGLE PROJECTION		SHEET NUMBER 1 / 1										
 99 HUOLU RD. SUZHOU NEW DISTRICT 215009 P.R.CHINA		GENERAL TOLERANCE												
		CUSTOMER NUMBER												
PRODUCT(S) SW0183N		SCALE 4,000	DESIGN JACKIE JUN-28-18	CHECKED MARK Nov-22-17	APPROVED JAMES Nov-22-17									
ITEM TX80104-001(CLIP)		DOCUMENT NUMBER SW0183N	PART VERSION P01	DOCUMENT VERSION P3	<table border="1"> <tr> <td>P2</td> <td>Oct-26-18</td> <td>Chris</td> </tr> <tr> <td>P1</td> <td>JUN-28-18</td> <td>JACKIE</td> </tr> <tr> <td>MOD</td> <td>DATE</td> <td>NAME</td> </tr> </table>	P2	Oct-26-18	Chris	P1	JUN-28-18	JACKIE	MOD	DATE	NAME
P2	Oct-26-18	Chris												
P1	JUN-28-18	JACKIE												
MOD	DATE	NAME												

Данный компонент на территории Российской Федерации

Вы можете приобрести в компании MosChip.

Для оперативного оформления запроса Вам необходимо перейти по данной ссылке:

<http://moschip.ru/get-element>

Вы можете разместить у нас заказ для любого Вашего проекта, будь то серийное производство или разработка единичного прибора.

В нашем ассортименте представлены ведущие мировые производители активных и пассивных электронных компонентов.

Нашей специализацией является поставка электронной компонентной базы двойного назначения, продукции таких производителей как XILINX, Intel (ex.ALTERA), Vicor, Microchip, Texas Instruments, Analog Devices, Mini-Circuits, Amphenol, Glenair.

Сотрудничество с глобальными дистрибьюторами электронных компонентов, предоставляет возможность заказывать и получать с международных складов практически любой перечень компонентов в оптимальные для Вас сроки.

На всех этапах разработки и производства наши партнеры могут получить квалифицированную поддержку опытных инженеров.

Система менеджмента качества компании отвечает требованиям в соответствии с ГОСТ Р ИСО 9001, ГОСТ РВ 0015-002 и ЭС РД 009

Офис по работе с юридическими лицами:

105318, г.Москва, ул.Щербаковская д.3, офис 1107, 1118, ДЦ «Щербаковский»

Телефон: +7 495 668-12-70 (многоканальный)

Факс: +7 495 668-12-70 (доб.304)

E-mail: info@moschip.ru

Skype отдела продаж:

moschip.ru

moschip.ru_4

moschip.ru_6

moschip.ru_9