

Coding Spline  
 Working Temp: 125°C  
 Color: Red  
 Body: PA66/6 UL94-Vo  
 Application: Plug-in Connectors

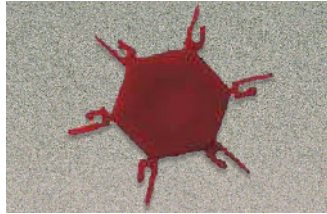

**POL-P**

Cat. #	Length (mm)	Std. Pk.
POL-P	7.90	30/5

**Used for parts:**

- PVXX-5.00, 5.08, 7.50
- PHXX-5.00, 5.08, 7.50
- PVPXX-5.00, 5.08, 7.50
- PHPXX-5.00, 5.08, 7.50
- PDSHXX-5.00, 5.08
- PDSVXX-5.00, 5.08
- PDVXX-5.00, 5.08
- PDHXX-5.00, 5.08
- PIXX-5.00, 5.08
- PIPXX-5.00, 5.08
- SFXX-5.00, 5.08

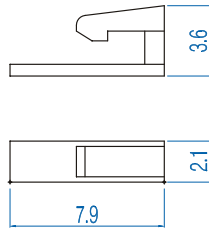

Coding Spline  
 Working Temp: 125°C  
 Color: Red  
 Body: PA66/6 UL94-Vo  
 Application: Plug-in Connectors

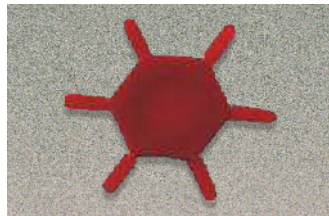

**POL-S**

Cat. #	Length (mm)	Std. Pk.
POL-S	7.90	30/5

**Used for parts:**

- SHXX-5.00, 5.08, 7.50
- PVPXX-3.50, 3.81
- PHPXX-3.50, 3.81
- SVFXX-5.08
- SVP-5.08

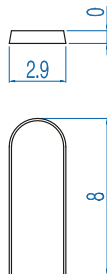

Jumpers, Adjacent  
 Working Temp: 125°C  
 Color: Green  
 Body: PA66/6 UL94-Vo  
 Application: Jumper Connection  
 Design: 5.08 Spacing Modular

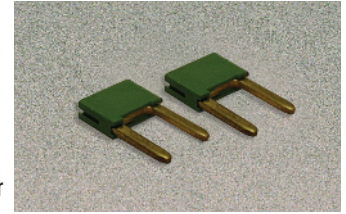

**PT5**

Cat. #	Length (B) (mm)	Std. Pk.
PT5	10.16	100

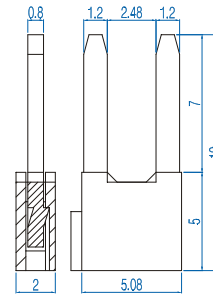

Jumpers, Alternate  
 Working Temp: 125°C  
 Color: Green  
 Body: PA66/6 UL94-Vo  
 Application: Jumper Connection  
 Design: 10.16 Spacing Modular

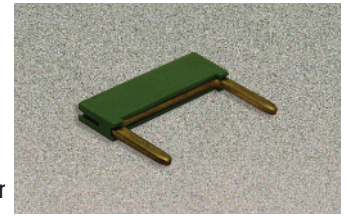

**PT10**

Cat. #	Length (B) (mm)	Std. Pk.
PT10	10.16	100

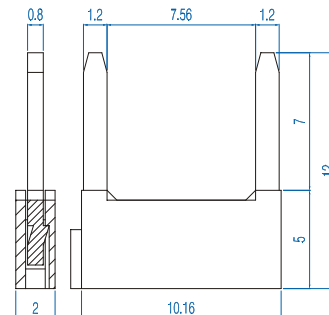

## Данный компонент на территории Российской Федерации

### Вы можете приобрести в компании MosChip.

Для оперативного оформления запроса Вам необходимо перейти по данной ссылке:

<http://moschip.ru/get-element>

Вы можете разместить у нас заказ для любого Вашего проекта, будь то серийное производство или разработка единичного прибора.

В нашем ассортименте представлены ведущие мировые производители активных и пассивных электронных компонентов.

Нашей специализацией является поставка электронной компонентной базы двойного назначения, продукции таких производителей как XILINX, Intel (ex.ALTERA), Vicor, Microchip, Texas Instruments, Analog Devices, Mini-Circuits, Amphenol, Glenair.

Сотрудничество с глобальными дистрибьюторами электронных компонентов, предоставляет возможность заказывать и получать с международных складов практически любой перечень компонентов в оптимальные для Вас сроки.

На всех этапах разработки и производства наши партнеры могут получить квалифицированную поддержку опытных инженеров.

Система менеджмента качества компании отвечает требованиям в соответствии с ГОСТ Р ИСО 9001, ГОСТ РВ 0015-002 и ЭС РД 009

### Офис по работе с юридическими лицами:

105318, г.Москва, ул.Щербаковская д.3, офис 1107, 1118, ДЦ «Щербаковский»

Телефон: +7 495 668-12-70 (многоканальный)

Факс: +7 495 668-12-70 (доб.304)

E-mail: [info@moschip.ru](mailto:info@moschip.ru)

Skype отдела продаж:

moschip.ru

moschip.ru\_4

moschip.ru\_6

moschip.ru\_9