

PRODUCT NO.  
10027747-X1XXXX

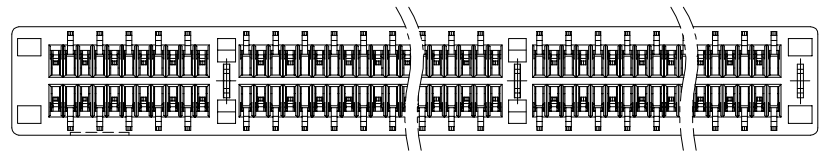
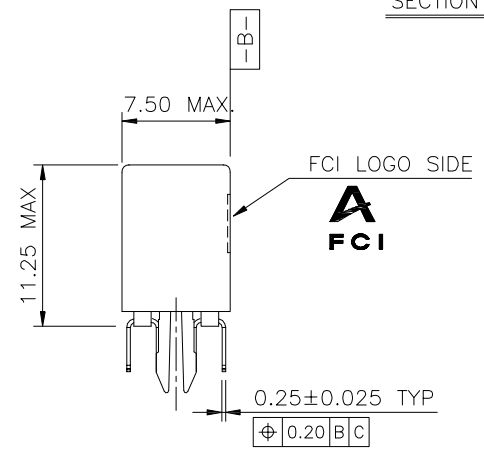
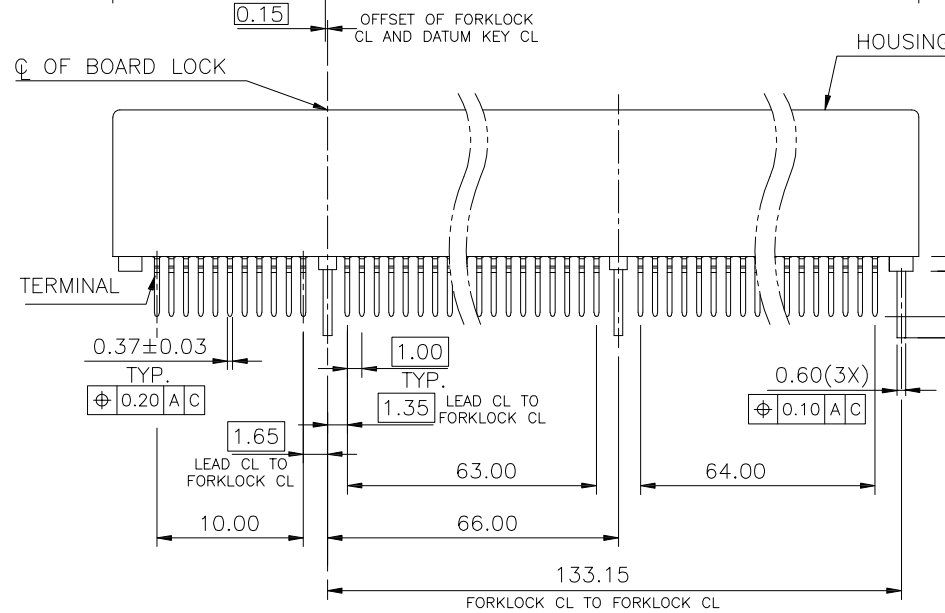
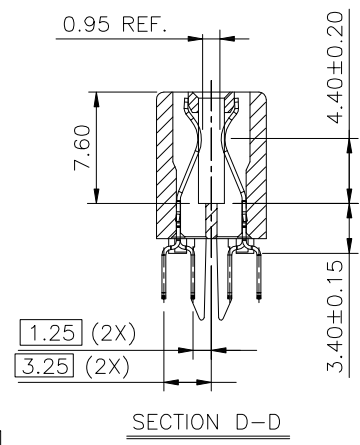
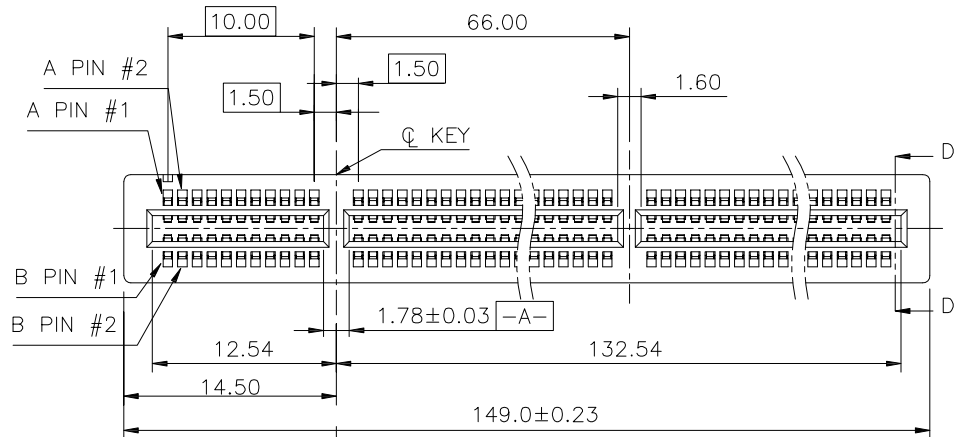

CONFIDENTIAL

mat'l. code				tolerances unless otherwise specified				CUSTOMER COPY		FCI www.fciconnect.com			
ltr	ecn no	dr	date	linear	.X ± 0.30		projection	title		PCI EXPRESS GEN3 CARD EDGE ASSY 280P			
A	T04-0386	M W	10/07/04		.XX ± 0.20			MM			product family	EDGE CARD	code
B	T04-0427	M W	12/10/04		.XXX ± 0.10			scale			size	dwg no	TWN
C	T05-0010	M W	01/11/05	angles	0° ± 2°		2:1		A4	10027747	sheet		
D	ELX-DG-21161-1	S T	05/27/15	dr	STONE LI	05/27/15					1 of 4		
-	-	-	-	enr	STONE LI	05/27/15							
				chr	/	/							
				appd	PM ZHENG	05/27/15							
sheet index	revision sheet	D 1	D 2	D 3	D 4								

cage code  
22526

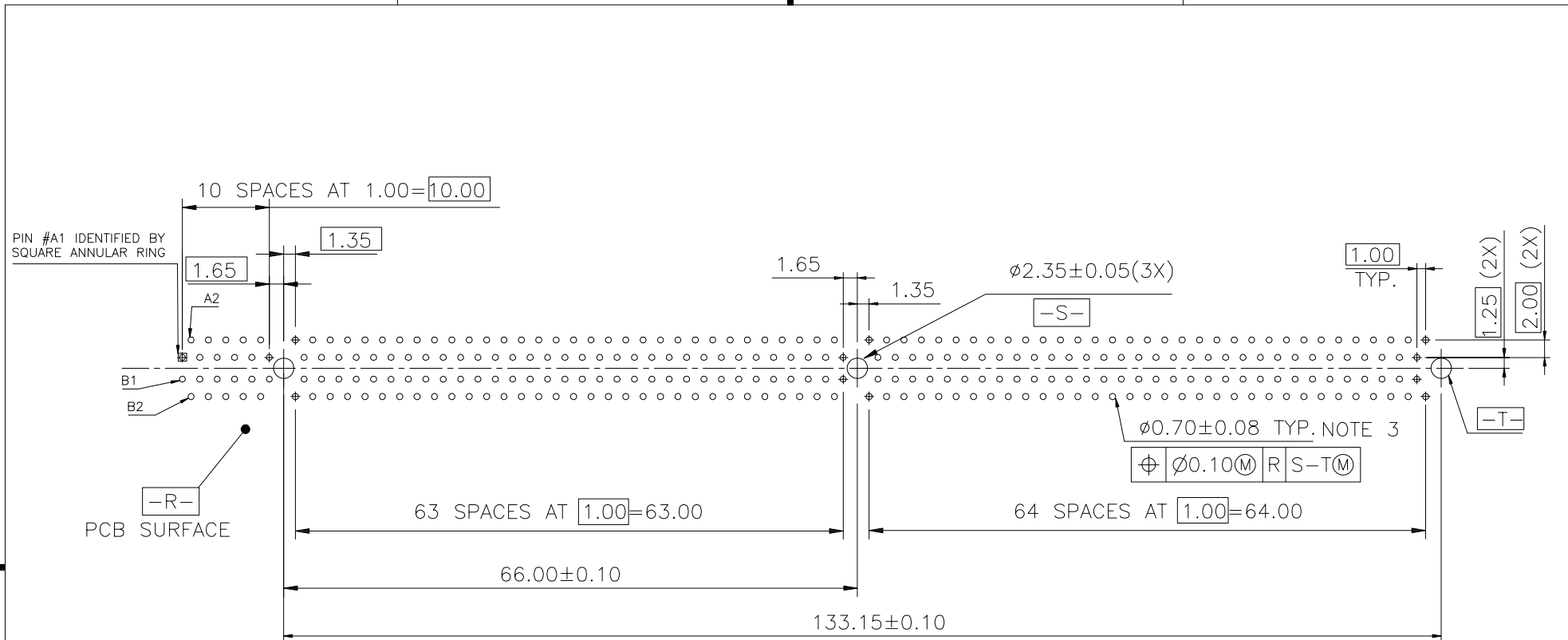

MOTHER BOARD FOOTPRINT PATTERN  
CONNECTOR SIDE SHOWN

CONFIDENTIAL

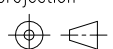
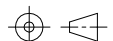
mat'l. code				tolerances unless otherwise specified		CUSTOMER COPY	 www.fciconnect.com	
ltr	ecn no	dr	date	linear	.X ±			
					.XX ±		PCI EXPRESS GEN3  CARD EDGE ASS'Y 280P	
				angles	.XXX ±			MM
				dr	0° ±2°	scale	EDGE CARD	
				enr			1.5:1	size
				chr		A4		10027747
				appd			sheet	2 of 4
sheet index	revision sheet							

cage code  
22526

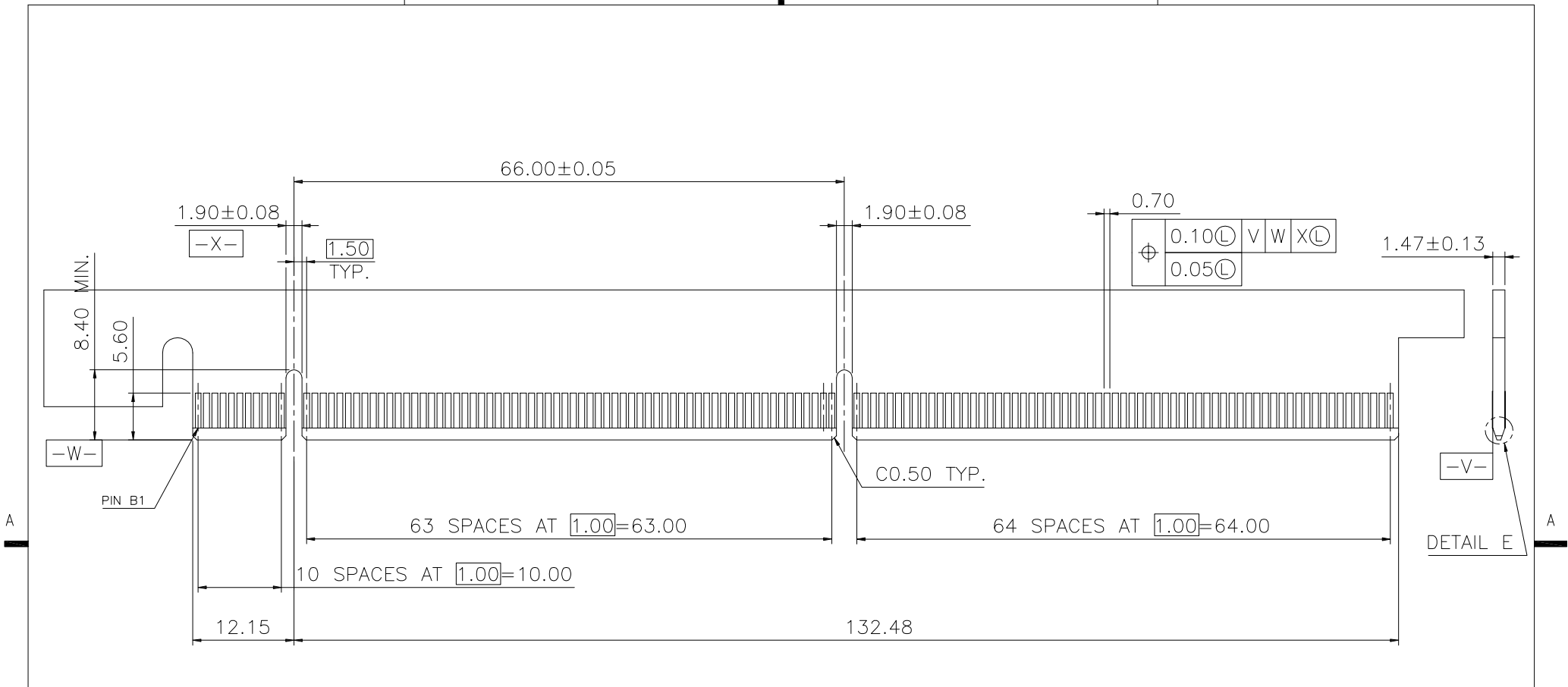

DAUGHTER CARD  
PRIMARY (COMPONENT) SIDE

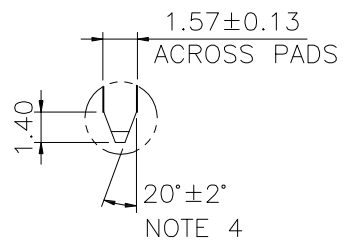

SCALE 2:1  
DETAIL E

CONFIDENTIAL

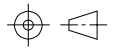
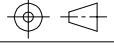
mat'l. code				tolerances unless otherwise specified			CUSTOMER COPY	 www.fciconnect.com			
ltr	ecn no	dr	date	linear	.X ±			projection	title		
					.XX ±				PCI EXPRESS GEN3 		
					.XXX ±				CARD EDGE ASS'Y 280P		
				angles	0° ±2°		 MM	product family		code	
				dr	STONE LI	05/27/15		EDGE CARD			TWN
				enr	STONE LI	05/27/15		size dwg no		sheet	
				chr	/	/		scale		3 of 4	
				appd	PM ZHENG	05/27/15		1.5:1			
sheet index		revision sheet					A4		10027747		
cage code 22526											



## Данный компонент на территории Российской Федерации

### Вы можете приобрести в компании MosChip.

Для оперативного оформления запроса Вам необходимо перейти по данной ссылке:

<http://moschip.ru/get-element>

Вы можете разместить у нас заказ для любого Вашего проекта, будь то серийное производство или разработка единичного прибора.

В нашем ассортименте представлены ведущие мировые производители активных и пассивных электронных компонентов.

Нашей специализацией является поставка электронной компонентной базы двойного назначения, продукции таких производителей как XILINX, Intel (ex.ALTERA), Vicor, Microchip, Texas Instruments, Analog Devices, Mini-Circuits, Amphenol, Glenair.

Сотрудничество с глобальными дистрибьюторами электронных компонентов, предоставляет возможность заказывать и получать с международных складов практически любой перечень компонентов в оптимальные для Вас сроки.

На всех этапах разработки и производства наши партнеры могут получить квалифицированную поддержку опытных инженеров.

Система менеджмента качества компании отвечает требованиям в соответствии с ГОСТ Р ИСО 9001, ГОСТ РВ 0015-002 и ЭС РД 009

### Офис по работе с юридическими лицами:

105318, г.Москва, ул.Щербаковская д.3, офис 1107, 1118, ДЦ «Щербаковский»

Телефон: +7 495 668-12-70 (многоканальный)

Факс: +7 495 668-12-70 (доб.304)

E-mail: [info@moschip.ru](mailto:info@moschip.ru)

Skype отдела продаж:

moschip.ru

moschip.ru\_4

moschip.ru\_6

moschip.ru\_9