

PCB LAYOUT - COMPONENT VIEW

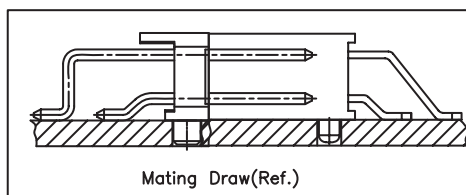

Mating Draw(Ref.)

TECHNICAL CHARACTERISTICS

MATERIAL  
 INSULATOR: PA 6T  
 FLAMABILITY RATING: UL94-V0  
 COLOR: BLACK  
 CONTACT MATERIAL: COPPER ALLOY  
 CONTACT TYPE: STAMPED CONTACT  
 PLATING: GOLD

ENVIRONMENTAL  
 OPERATING TEMPERATURE: -40°C UP TO +105°C  
 COMPLIANCE: LEAD FREE AND ROHS

ELECTRICAL  
 CURRENT RATING: 3A  
 WORKING VOLTAGE: 250V AC/DC  
 INSULATION RESISTANCE: >1000MΩ  
 WITHSTANDING VOLTAGE: 600 VAC/min  
 CONTACT RESISTANCE: 20 mΩ max

SOLDERING  
 JEDEC LEAD FREE REFLOW SOLDERING PROCESS

PACKAGING  
 TAPE & REEL

DIMENSIONS  
 A = 2.54 x (NB. PINS/2-1)  
 B = 2.54 x (NB. PINS/2)

AVAILABLE IN:  
 6-8-10-12-14-16-20-22-24-26

RoHS Compliant

|     |           |      |    |
|-----|-----------|------|----|
| G   |           |      |    |
| F   |           |      |    |
| E   |           |      |    |
| D   |           |      |    |
| C   |           |      |    |
| B   |           |      |    |
| A   | 06-NOV-14 | PDF  | AS |
| REV | DATE      | FILE | BY |

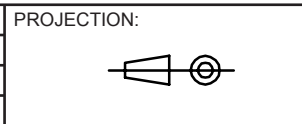

APPROVAL: GM

GENERAL TOLERANCE  
 .X = +/- 0.2  
 .XX = +/- 0.15

UNIT: MM  
 SCALE:  
 SHEET: 1/3  
 DRAW: AS



DESCRIPTION: WR-PHD - 2.54MM PIN HEADER - SMT TYPE  
 DOUBLE ROW RIGHT ANGLE  
 WERI PART NO: 610 1xx 249 121

SIZE  
**A4**

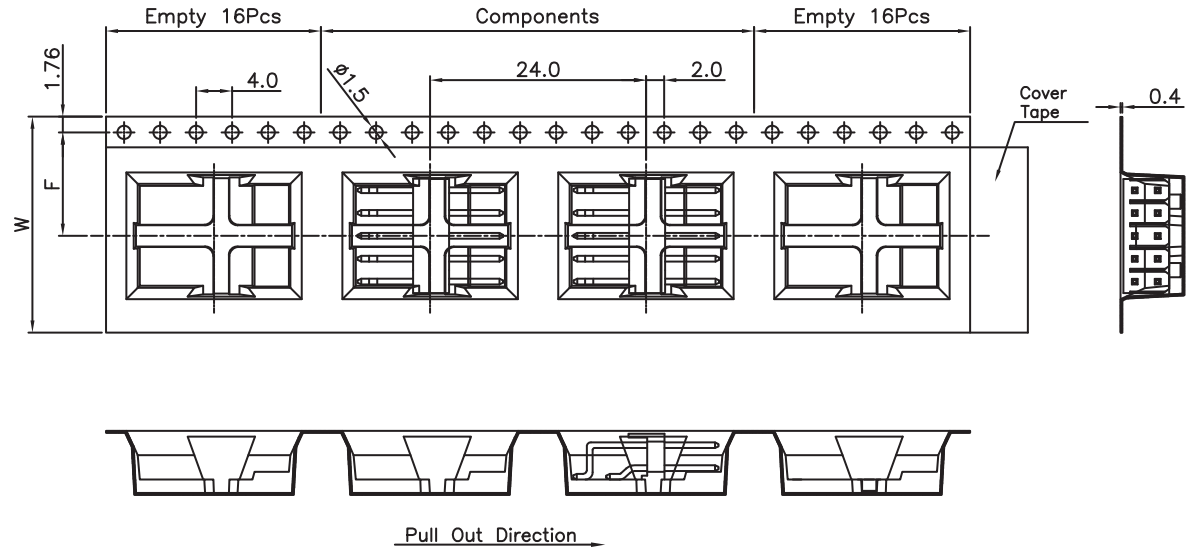
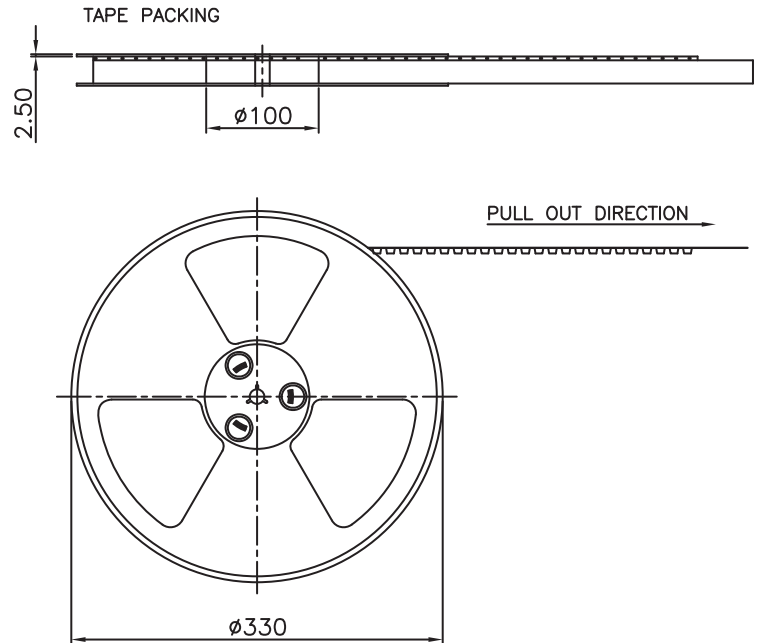

| Pin No | W  | F    | PCS/R | R/CTN | Q'TY |
|--------|----|------|-------|-------|------|
| 06     | 16 | 7.5  | 350   | 12    | 4200 |
| 08-12  | 24 | 11.5 | 350   | 9     | 3150 |
| 14-16  | 32 | 14.2 | 350   | 7     | 2450 |
| 20-26  | 44 | 20.2 | 350   | 5     | 1750 |

| RoHS Compliant |                  |
|----------------|------------------|
| G              |                  |
| F              |                  |
| E              |                  |
| D              |                  |
| C              |                  |
| B              |                  |
| A              | 07-NOV-14 PDF AS |
| REV            | DATE FILE BY     |

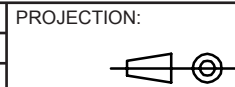

APPROVAL: GM

GENERAL TOLERANCE  
.X = +/- 0.2  
.XX = +/- 0.15



DESCRIPTION: WR-PHD - 2.54MM PIN HEADER - SMT TYPE  
DOUBLE ROW RIGHT ANGLE  
WERI PART NO: 610 1xx 249 121

SIZE  
**A4**

A

B

C

D

1

2

3

4

5

## Cautions and Warnings:

This electronic component is designed and developed with the intention for use in general electronics equipments.



Before incorporating the components into any equipments in the field such as aerospace, aviation, nuclear control, submarine, transportation, (automotive control, train control, ship control), transportation signal, disaster prevention, medical, public information network etc. where higher safety and reliability are especially required or if there is possibility of direct damage or injury to human body, Würth Elektronik must be asked for a written approval.

In addition, even electronic component in general electronic equipments, when used in electrical circuits that require high safety, reliability functions or performance, the sufficient reliability evaluation-check for the safety must be performed before by the user before usage.

A

B

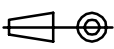
C

|                |           |      |    |  |   |  |                         |                   |
|----------------|-----------|------|----|--|---|--|-------------------------|-------------------|
| RoHS Compliant |           |      |    | PROJECTION:<br> | GENERAL TOLERANCE<br>.X = +/- 0.2<br>.XX = +/- 0.15 | <br><b>WÜRTH ELEKTRONIK</b> | DESCRIPTION: DISCLAIMER | SIZE<br><b>A4</b> |
| G              |           |      |    |  |   |  |                         |                   |
| F              |           |      |    |  |   |  |                         |                   |
| E              |           |      |    |  |   |  |                         |                   |
| D              |           |      |    |  |   |  |                         |                   |
| C              |           |      |    | APPROVAL: JC   | UNIT: MM  | WERI PART NO: DISCLAIMER   | SIZE<br><b>A4</b>       |                   |
| B              |           |      |    |  | SCALE:  |  |                         |                   |
| A              | 10-SEP-14 | PDF  | QL |  | SHEET: 3/3  |  |                         |                   |
| REV            | DATE      | FILE | BY |  | DRAW: QL  |  |                         |                   |

D

## Данный компонент на территории Российской Федерации

### Вы можете приобрести в компании MosChip.

Для оперативного оформления запроса Вам необходимо перейти по данной ссылке:

<http://moschip.ru/get-element>

Вы можете разместить у нас заказ для любого Вашего проекта, будь то серийное производство или разработка единичного прибора.

В нашем ассортименте представлены ведущие мировые производители активных и пассивных электронных компонентов.

Нашей специализацией является поставка электронной компонентной базы двойного назначения, продукции таких производителей как XILINX, Intel (ex.ALTERA), Vicor, Microchip, Texas Instruments, Analog Devices, Mini-Circuits, Amphenol, Glenair.

Сотрудничество с глобальными дистрибьюторами электронных компонентов, предоставляет возможность заказывать и получать с международных складов практически любой перечень компонентов в оптимальные для Вас сроки.

На всех этапах разработки и производства наши партнеры могут получить квалифицированную поддержку опытных инженеров.

Система менеджмента качества компании отвечает требованиям в соответствии с ГОСТ Р ИСО 9001, ГОСТ РВ 0015-002 и ЭС РД 009

### Офис по работе с юридическими лицами:

105318, г.Москва, ул.Щербаковская д.3, офис 1107, 1118, ДЦ «Щербаковский»

Телефон: +7 495 668-12-70 (многоканальный)

Факс: +7 495 668-12-70 (доб.304)

E-mail: [info@moschip.ru](mailto:info@moschip.ru)

Skype отдела продаж:

moschip.ru

moschip.ru\_4

moschip.ru\_6

moschip.ru\_9