

Use only ball-shaped 2.5 mm hexagon screwdriver
Harting p/n 61 03 600 0021

Hood assembly consists of:

- 1 Housing with cover
- 2 Cylinder socket head cap screws
- 2 Spring washers 2.6 DIN 127 B
- 4 Cover screws M2.5x10
- 1 Grounding screw M2.5x4
- 1 Flat washer for securing the PCB
- 1 Sleeve for securing the PCB

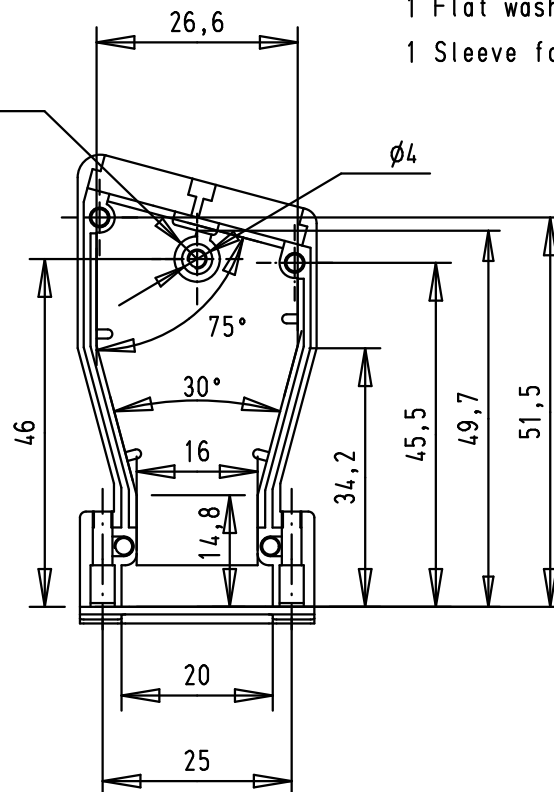
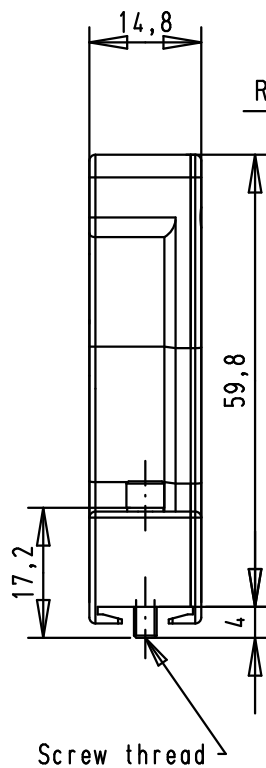
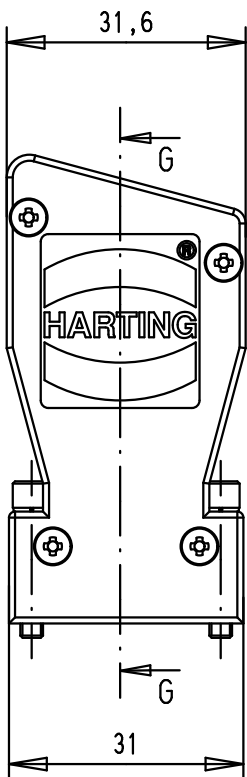
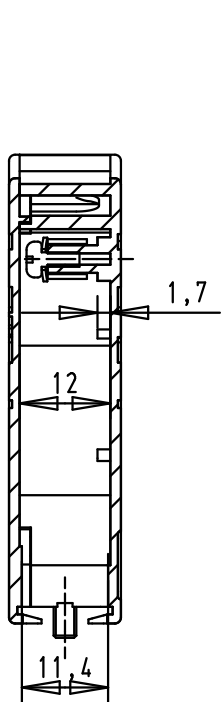
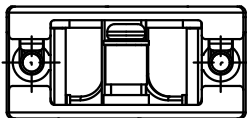
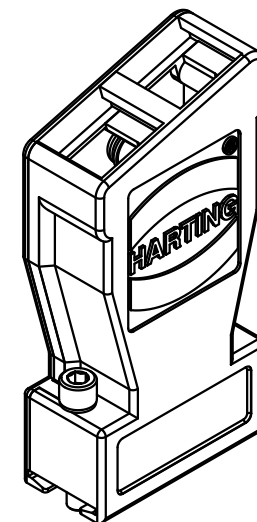
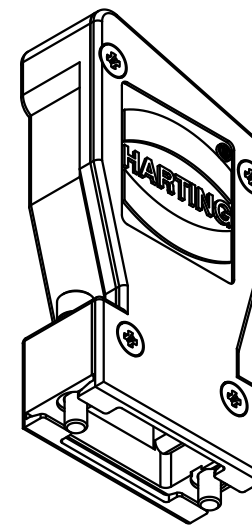
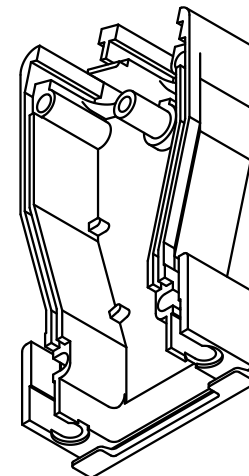

D

C

B

A

Part number	Screw thread	Mod.	Dat.	Name
66 67 009 0347	M3	EC03188	06/05/11	BH
66 67 009 0346	4-40 UNC	36180	11-10-10	SC
HARTING EURL F-95972 Paris				

Detail.	Dat.	Name
12-07-10	SC	
06-05-11	JB	
Stand.		

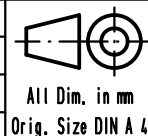

Inducom 9, 9 poles hood, die-cast	Maßstab/ Scale
	1:1
Sub. TB 66 67 009 034X	Blatt/ Page
	1 / 1

Данный компонент на территории Российской Федерации

Вы можете приобрести в компании MosChip.

Для оперативного оформления запроса Вам необходимо перейти по данной ссылке:

<http://moschip.ru/get-element>

Вы можете разместить у нас заказ для любого Вашего проекта, будь то серийное производство или разработка единичного прибора.

В нашем ассортименте представлены ведущие мировые производители активных и пассивных электронных компонентов.

Нашей специализацией является поставка электронной компонентной базы двойного назначения, продукции таких производителей как XILINX, Intel (ex.ALTERA), Vicor, Microchip, Texas Instruments, Analog Devices, Mini-Circuits, Amphenol, Glenair.

Сотрудничество с глобальными дистрибьюторами электронных компонентов, предоставляет возможность заказывать и получать с международных складов практически любой перечень компонентов в оптимальные для Вас сроки.

На всех этапах разработки и производства наши партнеры могут получить квалифицированную поддержку опытных инженеров.

Система менеджмента качества компании отвечает требованиям в соответствии с ГОСТ Р ИСО 9001, ГОСТ РВ 0015-002 и ЭС РД 009

Офис по работе с юридическими лицами:

105318, г.Москва, ул.Щербаковская д.3, офис 1107, 1118, ДЦ «Щербаковский»

Телефон: +7 495 668-12-70 (многоканальный)

Факс: +7 495 668-12-70 (доб.304)

E-mail: info@moschip.ru

Skype отдела продаж:

moschip.ru

moschip.ru_4

moschip.ru_6

moschip.ru_9