

# PC series

## Ergonomic pendant controllers

Distinctive features and specifications



- Analog voltage or USB interface
- Readily available with TS series Thumbstick
- Optional sealing up to IP67
- Designed for optimal ergonomics
- Custom configurations available

### TYPICAL MECHANICAL SPECIFICATIONS

#### TS SERIES THUMBSTICK (PN TS1R2S00A)

- Operating Force: 3.1N±0.5N
- Maximum Vertical Load: 200N (45lbf)
- Maximum Horizontal Load: 150N
- Travel Angle: ± 25°
- Expected Life: 1 million cycles
- Lever Action (centering): Spring centering

#### IP SERIES PUSHBUTTON (PN IPP3SAD2LOG)

- Total Travel: 1.7mm (0.067)
- Operating Force: 6N ± 2N
- Mechanical Life: 1 million cycles

### ENVIRONMENTAL

- Operating Temperature: -40°C to +85°C (-40°F to +185°F)
- Storage Temperature: -40°C to +85°C (-40°F to +185°F)
- Optional sealing up to IP67 & IP69K

### MATERIALS

- Case: Thermoplastic, black

### ELECTRICAL - USB OPTIONS

- Power (via the USB interface): 5VDC, Consumption 100mA
- Cable: USB Type A male connector
- Cable length: 7'

### SUPPORTED PROTOCOLS

- USB HID 1.1 game controller
- DirectX (Gaming Control)
- Uses standard Direct X HID drivers

#### NOTES:







**Notice:** Exact specifications may be subject to configuration. Contact Technical Support for the performance of your specific configuration.

# PC series

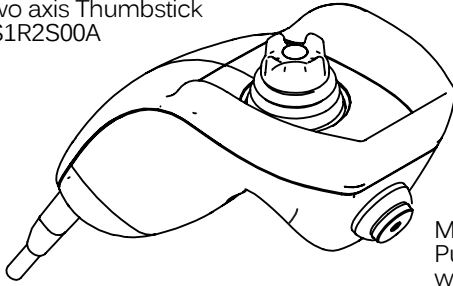
## Ergonomic pendant controllers

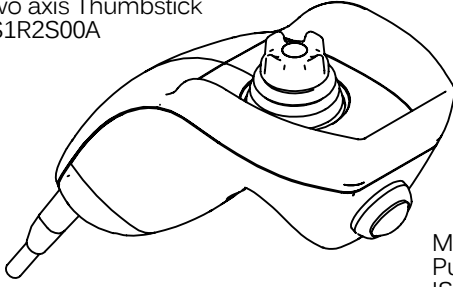
### Overview

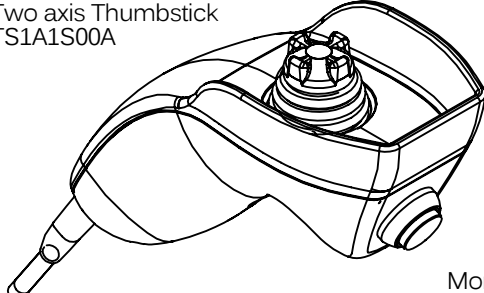
<p>Two axis TS and momentary pushbutton with LED</p> 	<p>Part number PC2430</p> <p>Two axis Thumbstick TS1R2S00A</p>  <p>Momentary Pushbutton with Green LED IPP3SAD2LOG</p> <p>OUTPUT - USB "Game Controller"</p>
<p>Two axis TS and momentary pushbutton</p> 	<p>Part number PC2441</p> <p>Two axis Thumbstick TS1R2S00A</p>  <p>Momentary Pushbutton ISR3SAD100</p> <p>OUTPUT - USB "Game Controller"</p>
<p>Two axis TS with momentary pushbutton, coiled cable</p> 	<p>Part number PC3566</p> <p>Two axis Thumbstick TS1A1S00A</p>  <p>Momentary pushbutton ISR3SAD600</p> <p>OUTPUT - 0V to 5V</p>

### HANDLE DIMENSIONS

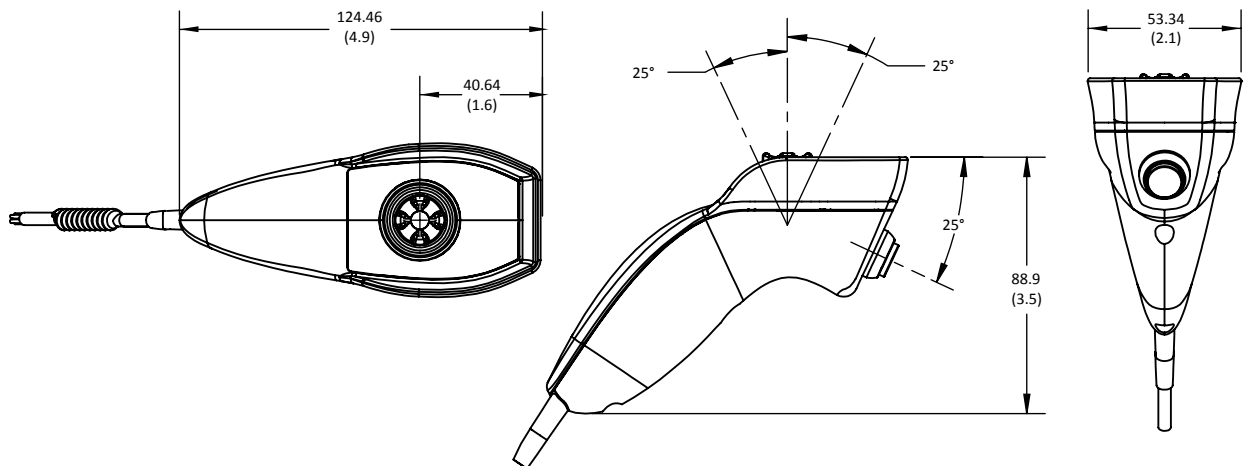

## Данный компонент на территории Российской Федерации

### Вы можете приобрести в компании MosChip.

Для оперативного оформления запроса Вам необходимо перейти по данной ссылке:

<http://moschip.ru/get-element>

Вы можете разместить у нас заказ для любого Вашего проекта, будь то серийное производство или разработка единичного прибора.

В нашем ассортименте представлены ведущие мировые производители активных и пассивных электронных компонентов.

Нашей специализацией является поставка электронной компонентной базы двойного назначения, продукции таких производителей как XILINX, Intel (ex.ALTERA), Vicor, Microchip, Texas Instruments, Analog Devices, Mini-Circuits, Amphenol, Glenair.

Сотрудничество с глобальными дистрибьюторами электронных компонентов, предоставляет возможность заказывать и получать с международных складов практически любой перечень компонентов в оптимальные для Вас сроки.

На всех этапах разработки и производства наши партнеры могут получить квалифицированную поддержку опытных инженеров.

Система менеджмента качества компании отвечает требованиям в соответствии с ГОСТ Р ИСО 9001, ГОСТ РВ 0015-002 и ЭС РД 009

### Офис по работе с юридическими лицами:

105318, г.Москва, ул.Щербаковская д.3, офис 1107, 1118, ДЦ «Щербаковский»

Телефон: +7 495 668-12-70 (многоканальный)

Факс: +7 495 668-12-70 (доб.304)

E-mail: [info@moschip.ru](mailto:info@moschip.ru)

Skype отдела продаж:

moschip.ru

moschip.ru\_4

moschip.ru\_6

moschip.ru\_9