

C TJSS-104HCSP1

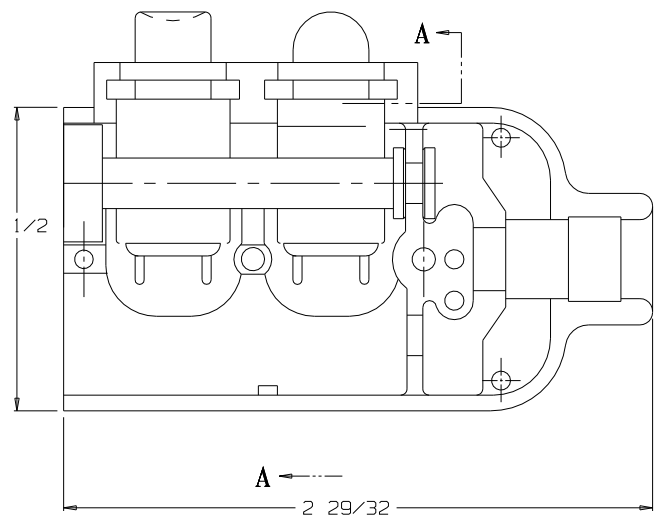

VIEW WITH HALF SHELL REMOVED

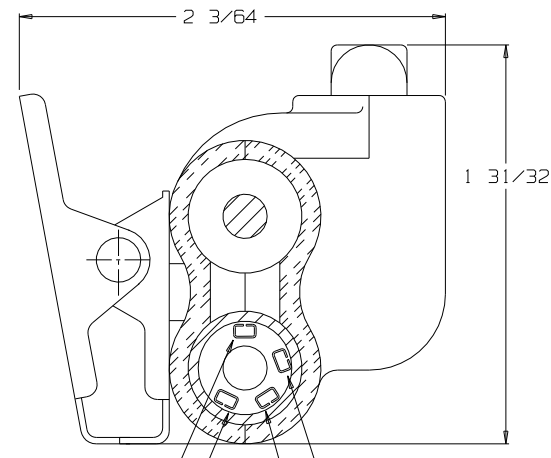

SECTION A-A

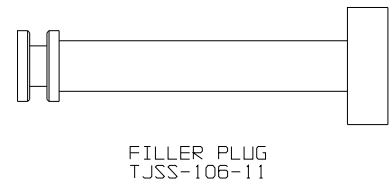

FILLER PLUG
TJSS-106-11

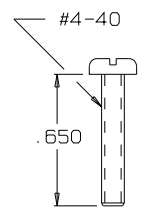

SCREW
TJSS-106-19

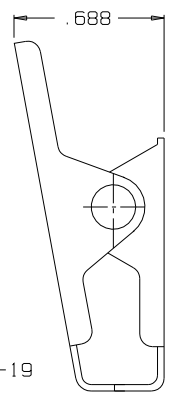

CLIP ASSY
TJSS-104-3A

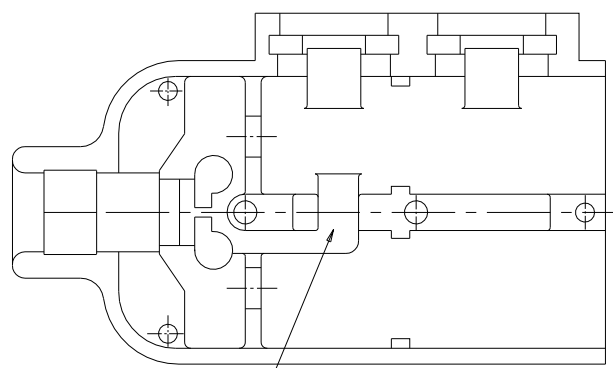

CHANNEL FOR SWITCH LEADS

SHELL, HALF TJSS-106-2HC

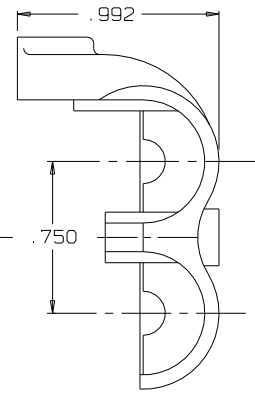

SHELL, HALF TJSS-106-1HC

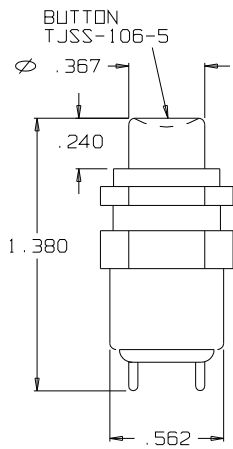

SWITCH SPND

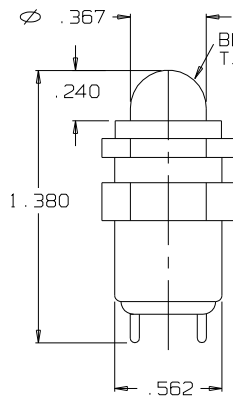

SWITCH SPND

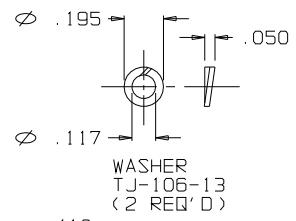

WASHER
TJ-106-13
(2 REQ'D)

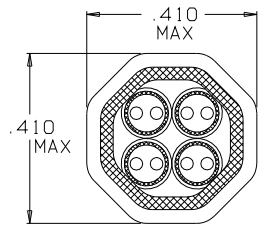

SECTION B-B

STRAIN RELIEF CLAMP TJSS-106-12 AFTER CRIMPING USE DANIELS HX4 CRIMP TOOL AND Y146 DIE SET SCALE 4:1

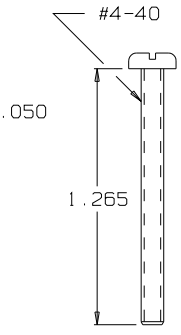

SCREW
TJSS-106-3

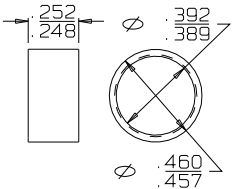

RING, STRAIN RELIEF
TJSS-106-12

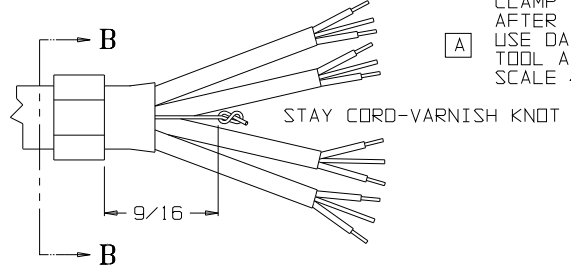

STAY CORD-VARNISH KNOT

THIS DOCUMENT CONTAINS PROPRIETARY INFORMATION OF NEXUS, INCORPORATED AND SUCH INFORMATION MAY NOT BE DISCLOSED TO OTHERS FOR ANY PURPOSE OR USED FOR ANY PURPOSE WITHOUT THE WRITTEN CONSENT OF NEXUS.

DWN BY	M. N. F.	DATE	12/14/94
CHECKED BY	L. SMITH	DATE	4/6/95
APPR BY	L. SMITH	DATE	4/6/95

MATERIAL	_____
FINISH	_____
WEIGHT	_____
SCALE	NONE
TITLE	JACK-TELEPHONE-BIAXIAL SPECIAL CONFIGURATION

NEXUS
STAMFORD, CONN
SIZE _____
DWG NO. _____

A	ADD DANIELS HX4 CRIMP TOOL AND Y146 DIE SET	026	9/16/94	GPH
LET.	REVISION	CN #	DATE	CHK

UNLESS OTHERWISE SPECIFIED DIMENSIONS ARE IN INCHES TOLERANCES ON FRACTIONS DECIMALS ANGLES
± 1/64 ± .005

DO NOT SCALE DWG. SHEET 1 OF 1

C TJSS-104HCSP1

Данный компонент на территории Российской Федерации

Вы можете приобрести в компании MosChip.

Для оперативного оформления запроса Вам необходимо перейти по данной ссылке:

<http://moschip.ru/get-element>

Вы можете разместить у нас заказ для любого Вашего проекта, будь то серийное производство или разработка единичного прибора.

В нашем ассортименте представлены ведущие мировые производители активных и пассивных электронных компонентов.

Нашей специализацией является поставка электронной компонентной базы двойного назначения, продукции таких производителей как XILINX, Intel (ex.ALTERA), Vicor, Microchip, Texas Instruments, Analog Devices, Mini-Circuits, Amphenol, Glenair.

Сотрудничество с глобальными дистрибьюторами электронных компонентов, предоставляет возможность заказывать и получать с международных складов практически любой перечень компонентов в оптимальные для Вас сроки.

На всех этапах разработки и производства наши партнеры могут получить квалифицированную поддержку опытных инженеров.

Система менеджмента качества компании отвечает требованиям в соответствии с ГОСТ Р ИСО 9001, ГОСТ РВ 0015-002 и ЭС РД 009

Офис по работе с юридическими лицами:

105318, г.Москва, ул.Щербаковская д.3, офис 1107, 1118, ДЦ «Щербаковский»

Телефон: +7 495 668-12-70 (многоканальный)

Факс: +7 495 668-12-70 (доб.304)

E-mail: info@moschip.ru

Skype отдела продаж:

moschip.ru

moschip.ru_4

moschip.ru_6

moschip.ru_9