

6A to 60A, 500VAC EMI Filters

Features

- ◆ High Voltage Pulse Attenuation
- ◆ DIN Rail Mount Option (Up 30A)
- ◆ Conforms to UL and EN Safety Agency Certifications



Key Market Segments & Applications

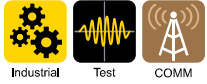

| Specifications | | RTAN-5006 | RTAN-5010 | RTAN-5020 | RTAN-5030 | RTAN-5040 |
|------------------------------|----|--|------------|------------|------------|-----------|
| Model | | RTAN-5006D | RTAN-5010D | RTAN-5020D | RTAN-5030D | |
| Rated Voltage (AC, DC) | V | 500V Three phase | | | | |
| Rated Current | A | 6A | 10A | 20A | 30A | 40A |
| DC Resistance (total) | mΩ | 350 | 140 | 60 | 35 | 22 |
| Model | | RTAN-5050 | RTAN-5060 | | | |
| Rated Voltage (AC, DC) | V | 500V Three phase | | | | |
| Rated Current | A | 50A | 60A | | | |
| DC Resistance (total) | mΩ | 7 | 5 | | | |
| Withstand Voltage | V | Terminals to Case: 2500VAC (1 Minute) | | | | |
| Isolation Resistance | MΩ | 100MΩ minimum (500VDC, 1 Minute) | | | | |
| Leakage Current (max) | A | 2.5mA at 250VAC 60Hz, 5mA at 500VAC 60Hz | | | | |
| Operating Temperature | °C | -25 to +85°C (Derate above 50°C, see derating curve) | | | | |
| Storage Temperature | °C | -25 to +85°C | | | | |
| Safety Agency Certifications | - | UL1283 & EN60939 | | | | |
| Weight | g | 360g to 1120g model dependant (See weights chart on website) | | | | |
| Warranty | yr | 5 Year | | | | |

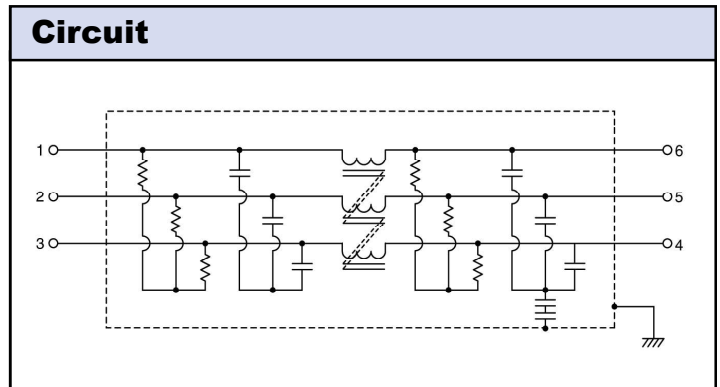
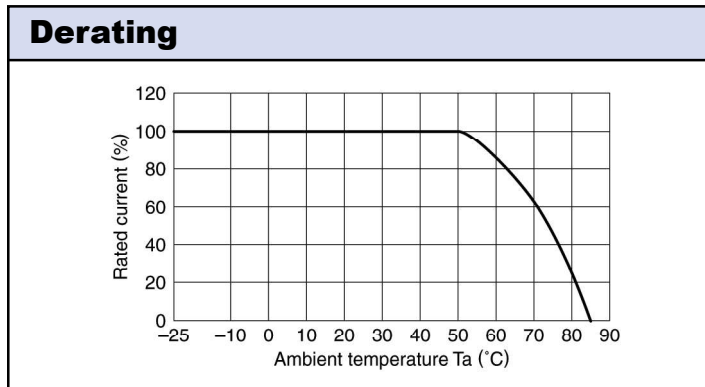

Options

| | |
|-----------------------------------|------------|
| Chassis Mount | RTAN-50xx |
| DIN Rail Mount (Models up to 30A) | RTAN-50xxD |

Outline Drawing

RTAN-5006D/5010D

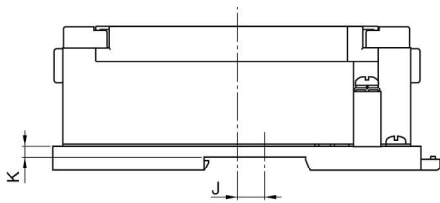
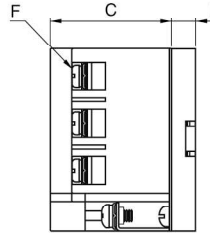
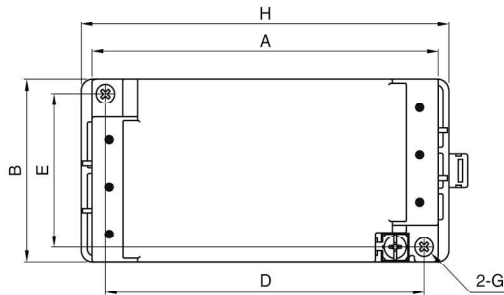

Dimensions in mm

| Part No. | A | B | C | D | E | F | G | ϕ H | Recommended clamping torque |
|-----------|-----|----|----|-----|----|----|----|----------|---------------------------------|
| RTAN-5006 | 120 | 63 | 42 | 110 | 53 | M4 | M4 | 4.5 | M4 : 1.27N · m M5 : 2.5N · m |
| RTAN-5010 | 140 | 70 | 42 | 130 | 60 | M4 | M4 | 4.5 | |
| RTAN-5020 | 140 | 70 | 42 | 130 | 60 | M4 | M4 | 4.5 | |
| RTAN-5030 | 170 | 90 | 54 | 160 | 80 | M5 | M4 | 4.5 | |
| RTAN-5040 | | | | | | | | | |
| RTAN-5050 | | | | | | | | | |
| RTAN-5060 | | | | | | | | | |

RTAN-5020D/5030D

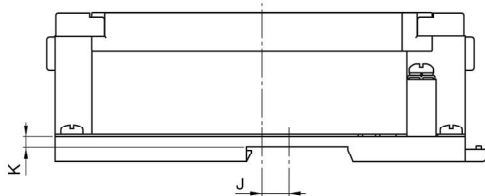
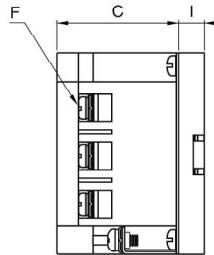
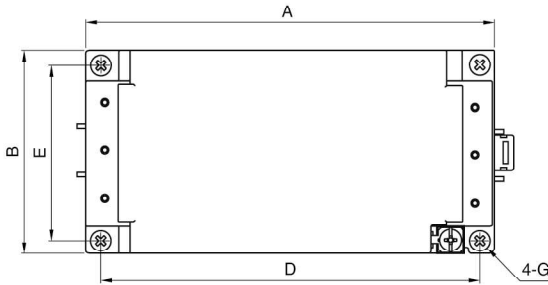

Dimensions in mm

| Part No. | A | B | C | D | E | F | G | H | I | J | K |
|------------|-----|----|----|-----|----|----|----|-----|-----|------|-----|
| RTAN-5006D | 120 | 63 | 42 | 110 | 53 | M4 | M4 | 127 | 8.4 | 6 | 3.5 |
| RTAN-5010D | 140 | 70 | 42 | 130 | 60 | | | - | 8.4 | 12.5 | 3.5 |
| RTAN-5020D | | | | | | | | | | | |
| RTAN-5030D | | | | | | | | | | | |

For Additional Information, please visit
us.tdk-lambda.com/lp/products/r-series.htm



Данный компонент на территории Российской Федерации

Вы можете приобрести в компании MosChip.

Для оперативного оформления запроса Вам необходимо перейти по данной ссылке:

<http://moschip.ru/get-element>

Вы можете разместить у нас заказ для любого Вашего проекта, будь то серийное производство или разработка единичного прибора.

В нашем ассортименте представлены ведущие мировые производители активных и пассивных электронных компонентов.

Нашей специализацией является поставка электронной компонентной базы двойного назначения, продукции таких производителей как XILINX, Intel (ex.ALTERA), Vicor, Microchip, Texas Instruments, Analog Devices, Mini-Circuits, Amphenol, Glenair.

Сотрудничество с глобальными дистрибьюторами электронных компонентов, предоставляет возможность заказывать и получать с международных складов практически любой перечень компонентов в оптимальные для Вас сроки.

На всех этапах разработки и производства наши партнеры могут получить квалифицированную поддержку опытных инженеров.

Система менеджмента качества компании отвечает требованиям в соответствии с ГОСТ Р ИСО 9001, ГОСТ РВ 0015-002 и ЭС РД 009

Офис по работе с юридическими лицами:

105318, г.Москва, ул.Щербаковская д.3, офис 1107, 1118, ДЦ «Щербаковский»

Телефон: +7 495 668-12-70 (многоканальный)

Факс: +7 495 668-12-70 (доб.304)

E-mail: info@moschip.ru

Skype отдела продаж:

moschip.ru

moschip.ru_4

moschip.ru_6

moschip.ru_9