

**FEATURES**

- ※ Compact-sized 2.9x3.9mm
- ※ Vertical or side actuation
- ※ Reflow solderable

**APPLICATION**

- ※ Automotive
- ※ Portable electronic device
- ※ Control panel

**SPECIFICATION**

|                       |  |
|-----------------------|--|
| Contact Rating        | 50mA, 12V DC                                     |
| Contact Resistance    | 100mΩ max.                                       |
| Insulation Resistance | 100MΩ min. 100V DC                               |
| Dielectric Strength   | 100V AC/1 minute                                 |
| Operating Force       | 160±50gf (Vertical Push)<br>220±65gf (Side Push) |
| Travel                | 0.13mm (Vertical Push)<br>0.20mm (Side Push)     |
| Operating Life        | 100,000 cycles                                   |
| Operating Temp.       | -20°C ~ +70°C                                    |
| Storage Temp.         | -30°C ~ +80°C                                    |

**HOW TO ORDER**

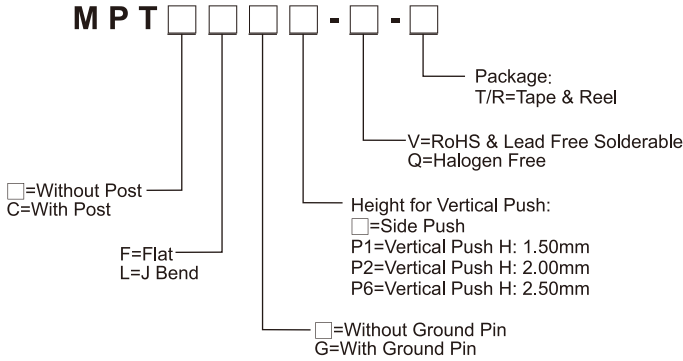

**CIRCUIT**

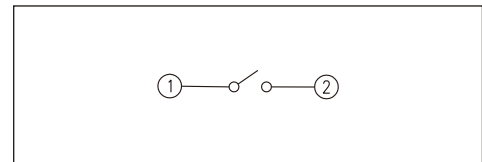

**PACKAGE**

<Tape & Reel>  
Side push: 3500 pcs  
Vertical push: 2000 pcs

TACT SWITCH

**MPTFP** □

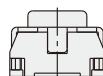
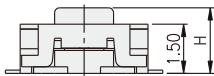
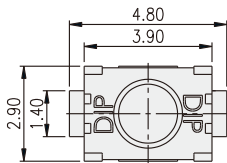

| PART NO. | H    |
|----------|------|
| MPTFP1   | 1.50 |
| MPTFP2   | 2.00 |
| MPTFP6   | 2.50 |

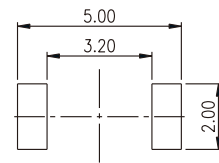

P.C.B. LAYOUT

**MPTCLG**

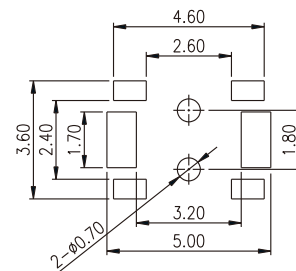
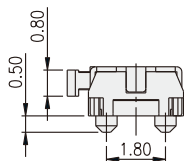
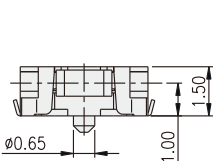
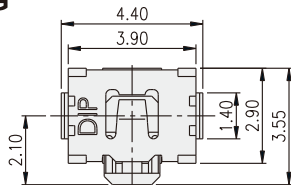

P.C.B. LAYOUT

## Данный компонент на территории Российской Федерации

### Вы можете приобрести в компании MosChip.

Для оперативного оформления запроса Вам необходимо перейти по данной ссылке:

<http://moschip.ru/get-element>

Вы можете разместить у нас заказ для любого Вашего проекта, будь то серийное производство или разработка единичного прибора.

В нашем ассортименте представлены ведущие мировые производители активных и пассивных электронных компонентов.

Нашей специализацией является поставка электронной компонентной базы двойного назначения, продукции таких производителей как XILINX, Intel (ex.ALTERA), Vicor, Microchip, Texas Instruments, Analog Devices, Mini-Circuits, Amphenol, Glenair.

Сотрудничество с глобальными дистрибьюторами электронных компонентов, предоставляет возможность заказывать и получать с международных складов практически любой перечень компонентов в оптимальные для Вас сроки.

На всех этапах разработки и производства наши партнеры могут получить квалифицированную поддержку опытных инженеров.

Система менеджмента качества компании отвечает требованиям в соответствии с ГОСТ Р ИСО 9001, ГОСТ РВ 0015-002 и ЭС РД 009

### Офис по работе с юридическими лицами:

105318, г.Москва, ул.Щербаковская д.3, офис 1107, 1118, ДЦ «Щербаковский»

Телефон: +7 495 668-12-70 (многоканальный)

Факс: +7 495 668-12-70 (доб.304)

E-mail: [info@moschip.ru](mailto:info@moschip.ru)

Skype отдела продаж:

moschip.ru

moschip.ru\_4

moschip.ru\_6

moschip.ru\_9