

記号x数	変更内容 REVISION DESCRIPTION	承認	検図	担当	年月日	変更通知書No.
△ x 1	形状変更の為	大家	菊地	佐々木	12/12/14	M125665
△ x 1	取り付けプリント基板寸法追記の為	大家	菊地	佐々木	13/03/22	M126187
△ x 3	形状変更及び材質変更	大家	菊地	山崎	13/04/18	M126414
△ x						
△ x						

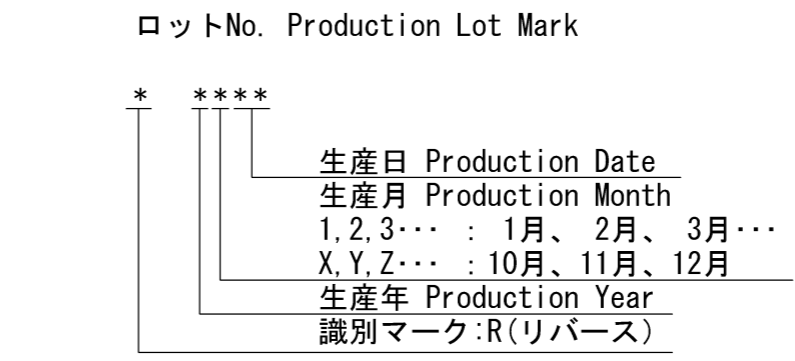
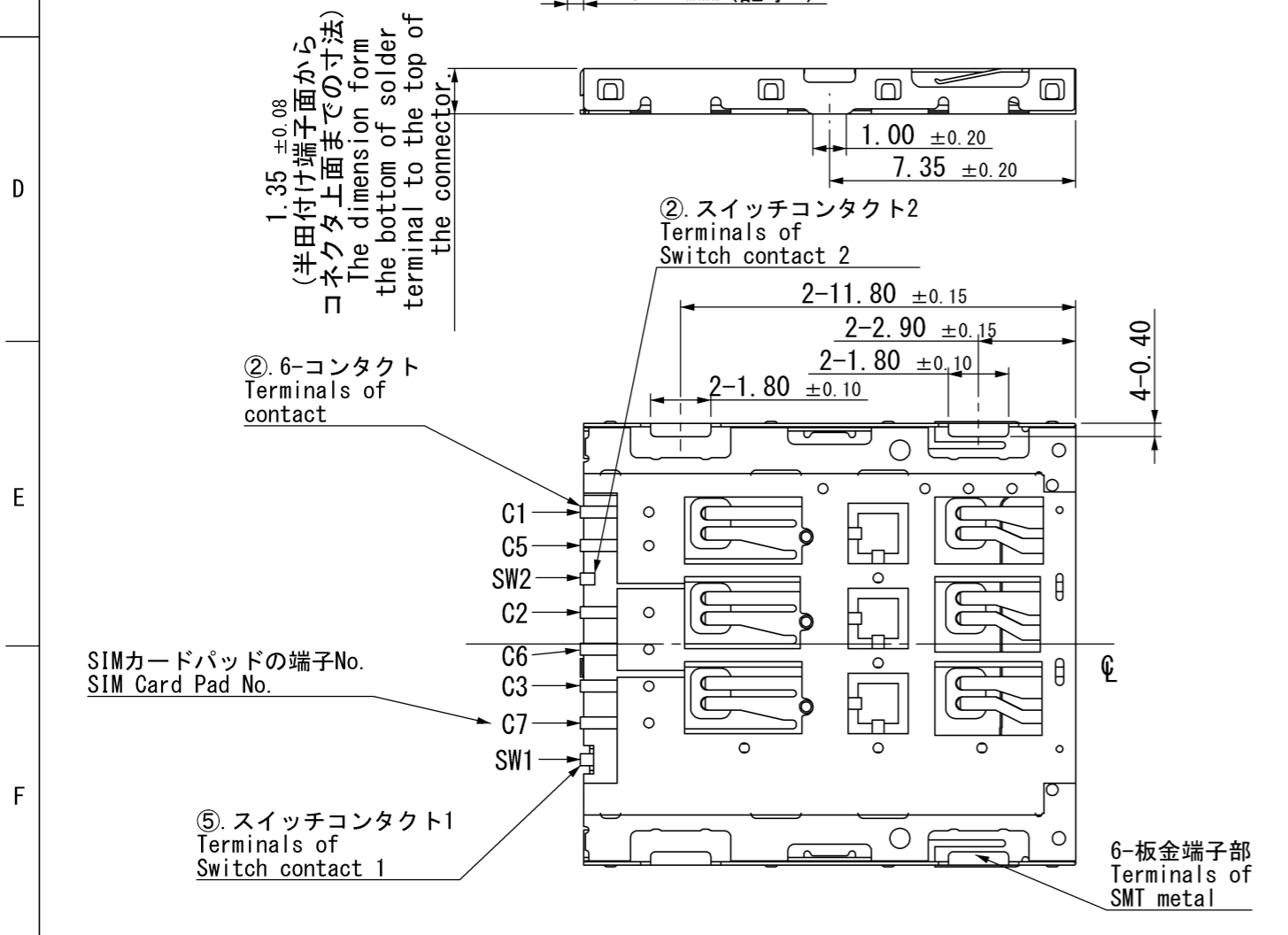
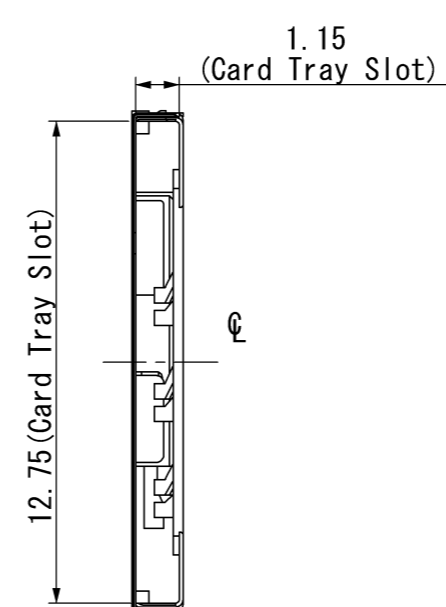
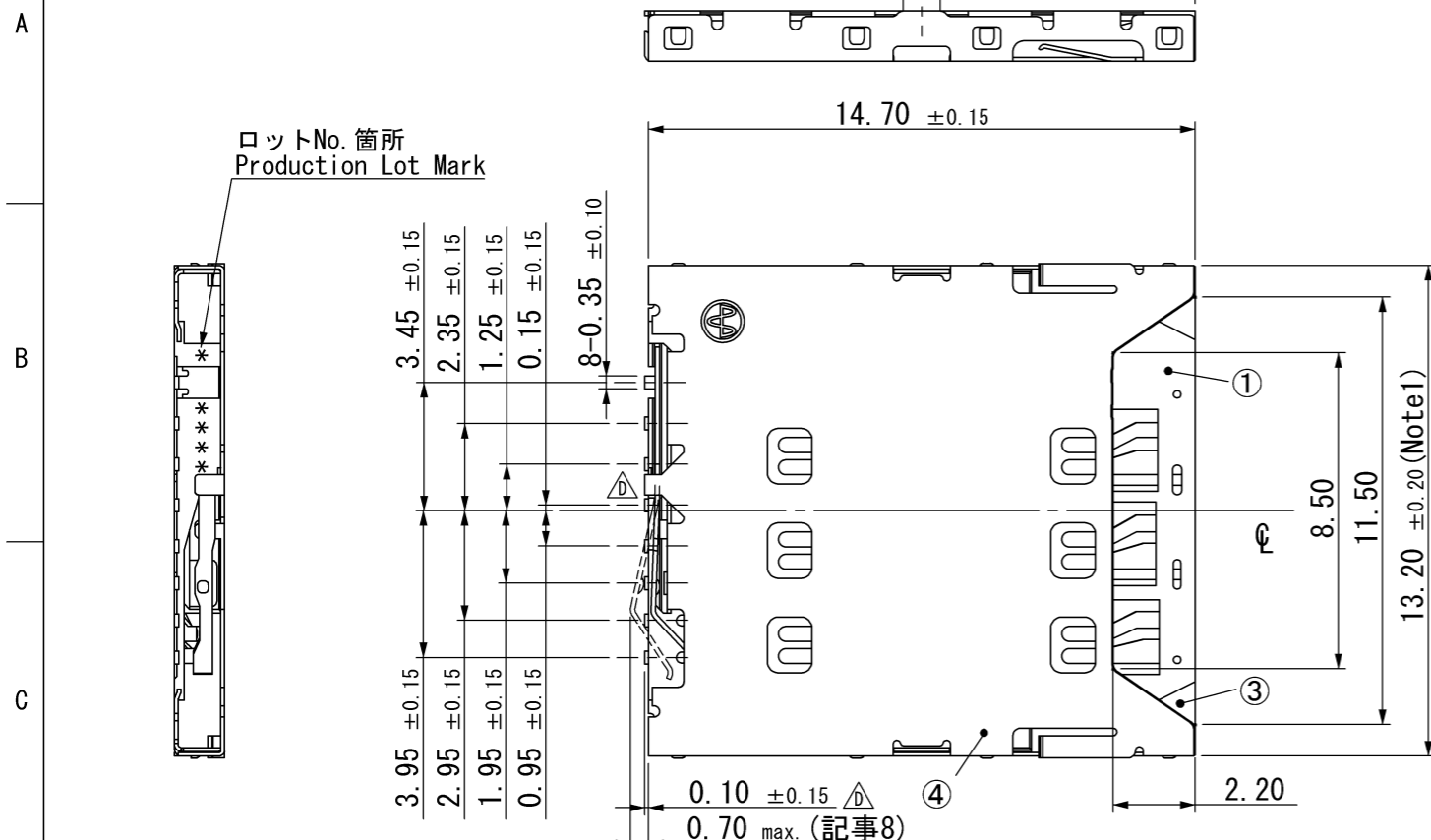

△	5	スイッチコンタクト1(Switch Contact1)	1	BeCu,t0.12	Ni-Au
	4	板金(Shell)	1	SUS,t0.10	Ni-Au
	3	補強金具(Reinforcement metal)	1	SUS,t0.10	---
	2	スイッチコンタクト2(Switch Contact2)	1	PB,t0.12	Ni-Au
		コンタクト(Contact)	6	PB,t0.12	Ni-Au
	1	インシュレータ(Insulator)	1	LCP	BLACK
	部品番号 ITEM	部品名 DESCRIPTION	個数 QNT.	材質・寸度 MATERIAL	記事 CONTENT

指定外公差 ±0.3
Tolerances ±0.3 unless otherwise specified.
()寸法は参考値 ()Reference value.

山一電機株式会社
YAMAICHI ELECTRONICS Co.,Ltd.

分類 (CLASS) Reverse Type

名称 (TITLE) FUS006-3210-0

図番 (DRW. NO.) A114115-001

Sheet No. 1/2

REV. D

尺度	承認	承認	検図	製図	設計
SCALE	APP.	APP.	CHK.	DRW.	DSGN.
5 / 1					
単位					
DIMENSION					
mm					
三角図法					
3RD. ANGLE PROJECTION					

取り付けプリント基板寸法(マウント面)
Recommended PC Board Layout (Mounting Side)

指定外公差 ±0.05
 Tolerances ±0.05
 unless otherwise specified

パターン配線
 露出禁止エリア
 Exposure Prohibited area
 2-パターン配線
 禁止エリア
 Prohibited area

スイッチコンタクト1
 terminal of Switch Contact 1

スイッチコンタクト2
 terminal of Switch Contact 2

6-コンタクト端子部パッド
 Pad for terminal

6-板金端子部パッド
 Pad for SMT metal

コネクタ外形
 External dimension

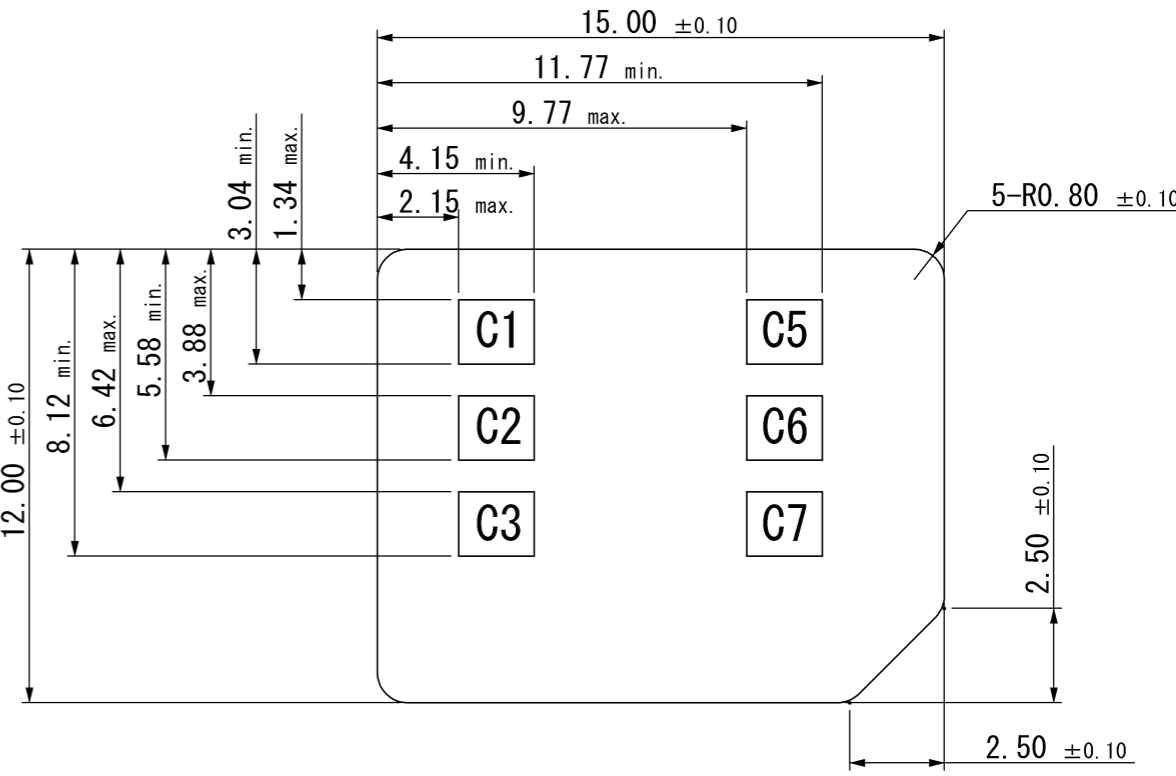
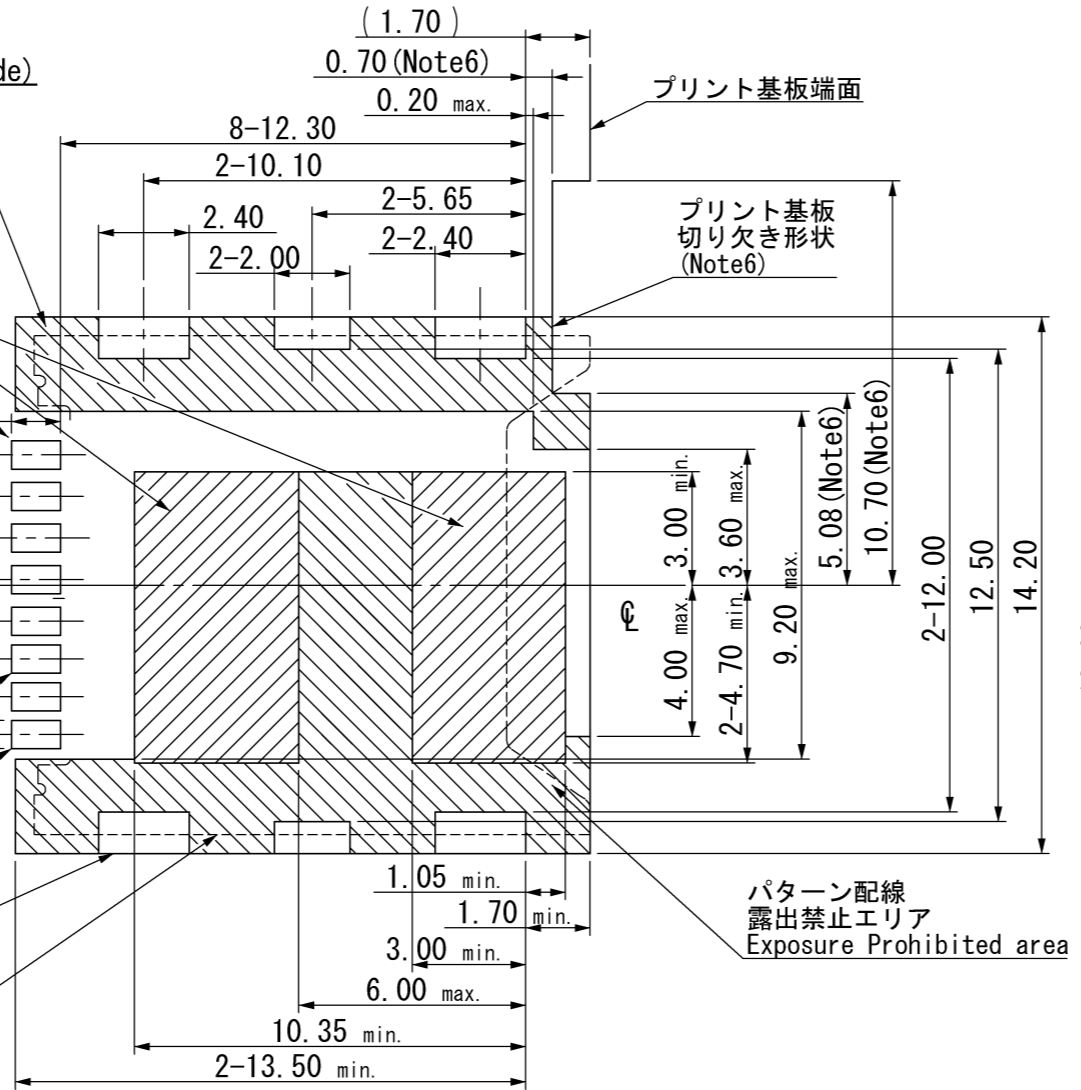

- 記事
- ☉ はコネクタの外形寸法(13.20[mm])の中心を示します。
 ☉ indicates the centerline of external dimension of 13.20mm.
 - コネクタを平らな治具にのせた時のコンタクト端子と固定金具の平面度は0.10[mm]maxとします。
 Coplanarity of contact:terminals and SMT metal when the connector is put on flat jig is defined as 0.10MAX.
 - 本製品は、本製品をリフロー実装してからトレイを取り付けます。
 This connector is assembled with tray after reflow soldering.
 - 本品の性能仕様書はF114115-001による。又、梱包仕様書はR114115-001による。
 Performance shall conform to F114115-001. Standard packaging method R114115-001.
 - 洗浄を行うとフラックス等の残渣がコネクタ内部に残りカードの挿抜に影響が出る為、コネクタの浸漬を行わないで下さい。(プリント基板、半田付け端子部の部分的な洗浄は可能です。)
 Please do not immerse the connector for cleaning since residue such as flux may remain inside of connector and it cause trouble of tray movement. (It is no problem for partial cleaning on PCB and solder terminals)
 - トレイ操作部形状によっては、トレイ操作性向上の為、プリント基板に切り欠きを設ける事を推奨します。
 - 指示部はモールド底面(基準)からの寸法値を示します。
 The dimension from the bottom of insulator (Datum plane).
 - 指示部はスイッチコンタクトの突出量を示します。
 Indicated points are for projection dimension of Switch Contact.
 - スイッチの仕様(接触抵抗及び以下に記載のない項目に関しては性能仕様書の規定に準じます。)
 Spec of switch (Please refer to specification above not including the following items.)
 ・回路条件に関する注意事項
 Recommended circuit condition.
 スイッチの ON, OFF 切り替え動作時のバウンス及び外部振動などのチャタリングや、取付機器の落下等による誤動作を防止する為、下記のような配慮をお願いします。
 It is recommended to design a host with following process to prevent from switch malfunction by drop shock of the application(this connector mounted) or chattering such as bouncing or outer vibration during switch operation.
 (1) 複数回の読み込みを行う。
 Multiple data access.
 (2) デルタタイムを設定する...400msec 以上を推奨します。
 Establish of delay time-recommended 400msec. Min.
 (3) スイッチがON状態になってから、カードへ通電することを推奨します。
 It is recommended to apply current after switch turns on.
 - スイッチ回路図
 Circuit drawing of switch.

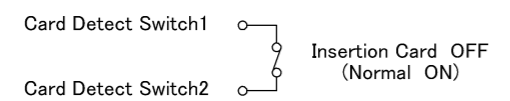

指定外公差 ±0.3 Tolerances ±0.3 unless otherwise specified. ()寸法は参考値 ()Reference value.						山一電機株式会社 YAMAICHI ELECTRONICS Co.,Ltd.	
尺度 SCALE 5 / 1 承認 APP. 12/11/27 検図 CHK. 12/11/27 製図 DRW. 12/11/27 設計 DSGN. 12/11/27						分類 (CLASS) Reverse Type 名称 (TITLE) FUS006-3210-0	
単位 DIMENSION mm 三角図法 3RD. ANGLE PROJECTION						図番 (DRW. NO.) A114115-001 Sheet No. 2/ REV. D	

Данный компонент на территории Российской Федерации

Вы можете приобрести в компании MosChip.

Для оперативного оформления запроса Вам необходимо перейти по данной ссылке:

<http://moschip.ru/get-element>

Вы можете разместить у нас заказ для любого Вашего проекта, будь то серийное производство или разработка единичного прибора.

В нашем ассортименте представлены ведущие мировые производители активных и пассивных электронных компонентов.

Нашей специализацией является поставка электронной компонентной базы двойного назначения, продукции таких производителей как XILINX, Intel (ex.ALTERA), Vicor, Microchip, Texas Instruments, Analog Devices, Mini-Circuits, Amphenol, Glenair.

Сотрудничество с глобальными дистрибьюторами электронных компонентов, предоставляет возможность заказывать и получать с международных складов практически любой перечень компонентов в оптимальные для Вас сроки.

На всех этапах разработки и производства наши партнеры могут получить квалифицированную поддержку опытных инженеров.

Система менеджмента качества компании отвечает требованиям в соответствии с ГОСТ Р ИСО 9001, ГОСТ РВ 0015-002 и ЭС РД 009

Офис по работе с юридическими лицами:

105318, г.Москва, ул.Щербаковская д.3, офис 1107, 1118, ДЦ «Щербаковский»

Телефон: +7 495 668-12-70 (многоканальный)

Факс: +7 495 668-12-70 (доб.304)

E-mail: info@moschip.ru

Skype отдела продаж:

moschip.ru

moschip.ru_4

moschip.ru_6

moschip.ru_9