

## Lisa2-Clip16-RE miniature lens for Luxeon Rebel series of LEDs

LUXEON



- Lens material optical grade PMMA with high UV and temperature resistance (105°C/220°F). Lens holder molded of high quality black PC.
- High optical efficiency, up to 90%.
- Integrated holder with small snap clips. See drawing below for more details. Fastening of holden the lens to PCB.
- Very small and compact dimensions: Diameter 9.9 mm, height 6.8 mm.

### LENS TYPES

NAME	ORDERING CODE	FWHM Angle
Lisa2-Clip16 Real Spot	FA11086_Lisa2-RS-clip16-RE	±9°
Lisa2-Clip16 Medium	FA11072_Lisa2-M-clip16-RE	±13°
Lisa2-Clip16 Oval	FA11122_Lisa2-O-clip16-RE	~±5° x ~16°
Lisa2-Clip16 Wide	FA11073_Lisa2-W-clip16-RE	±19°

~ results are based on simulation value.

© Ledil Oy – PRELIMINARY - Subject to change without prior notice

## MEASUREMENT DATA

Relative Intensity of FA11056\_Lisa2-RS-Pin-RE

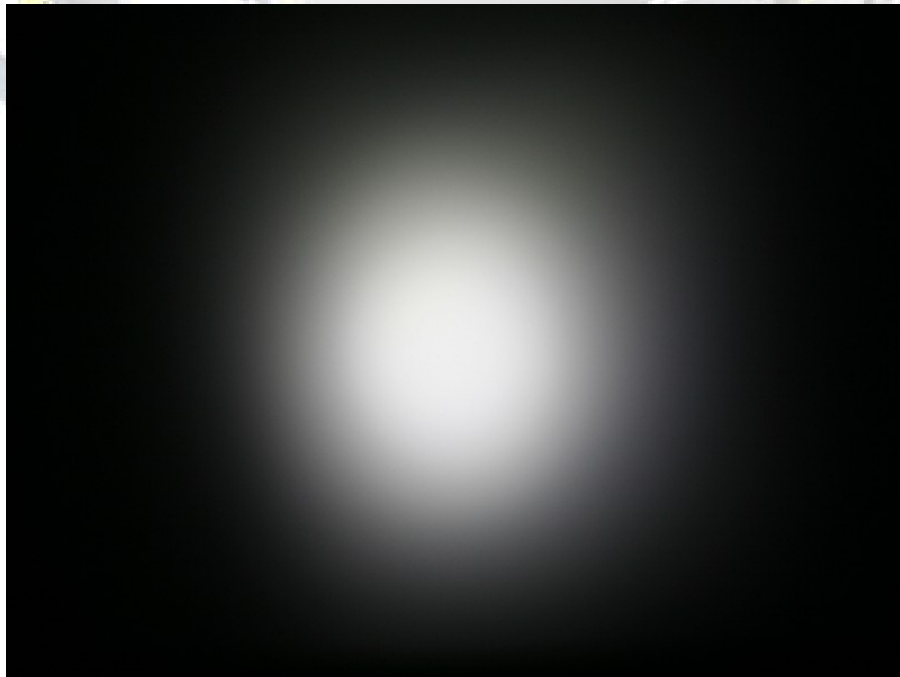
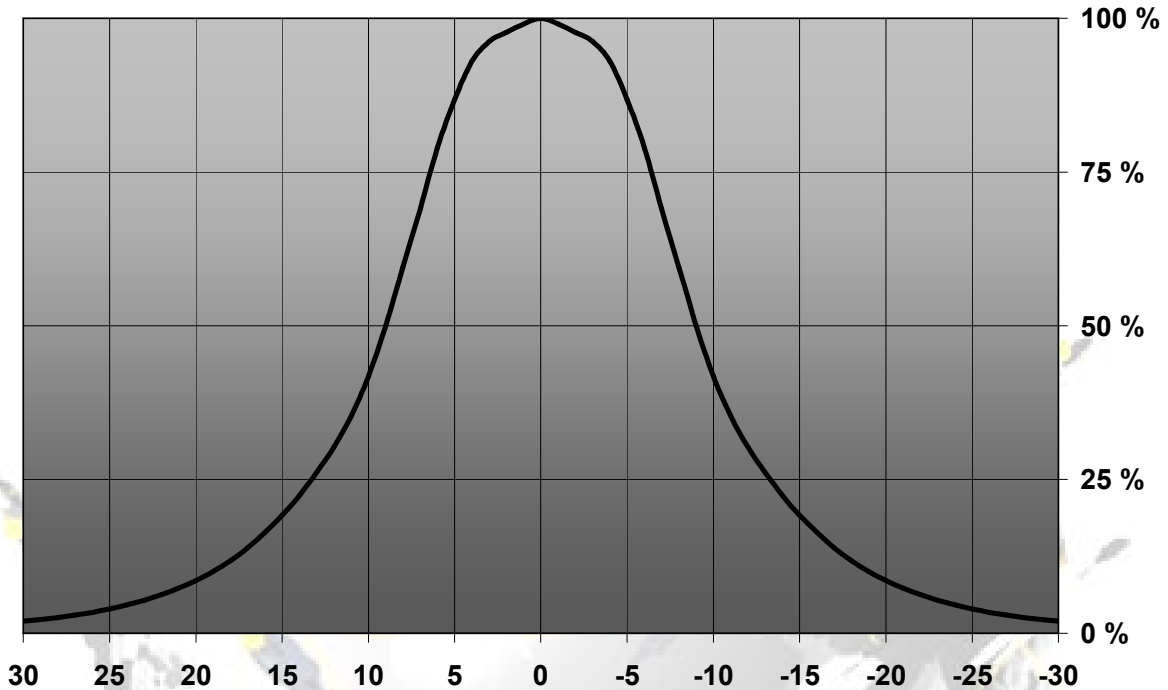

© Ledil Oy – PRELIMINARY - Subject to change without prior notice

Relative Intensity of FA10992\_Lisa2-M-Pin-RE

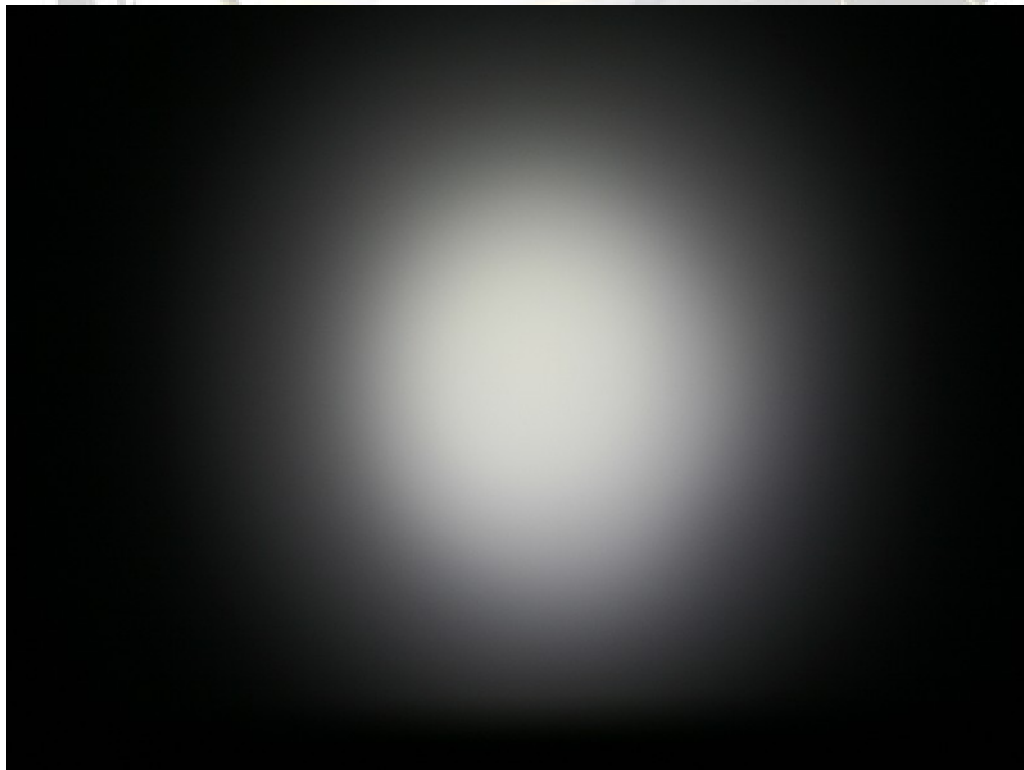
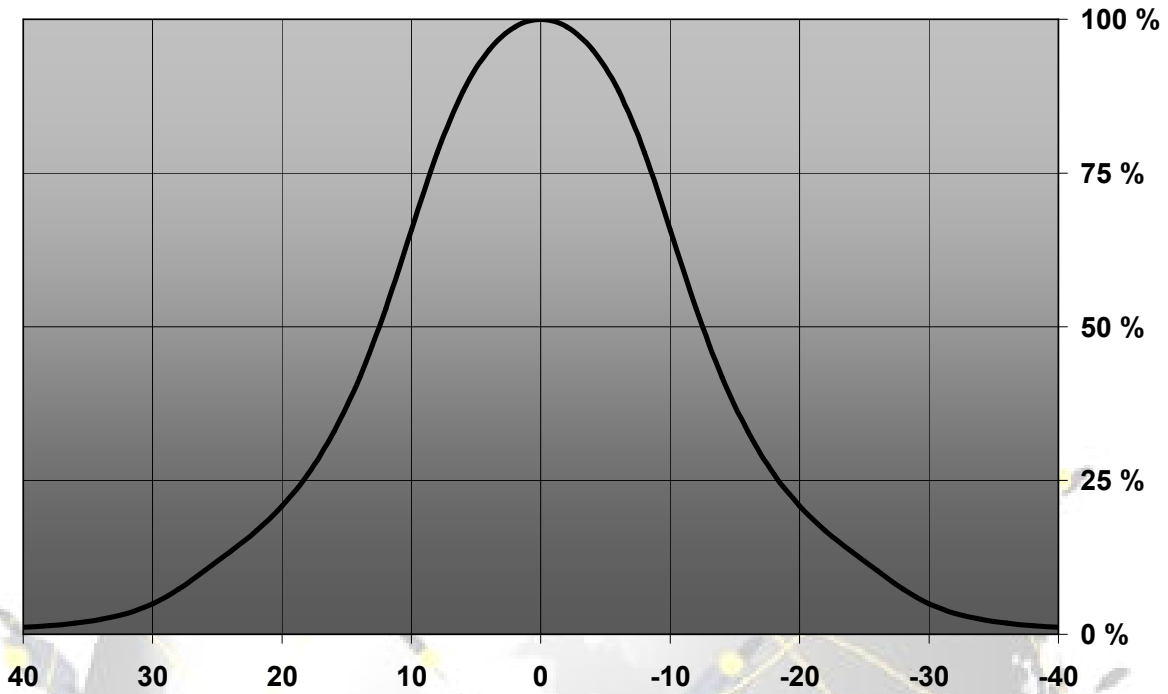

© Ledil Oy – PRELIMINARY - Subject to change without prior notice

Relative Intensity of FA10993\_Lisa2-W-Pin-RE

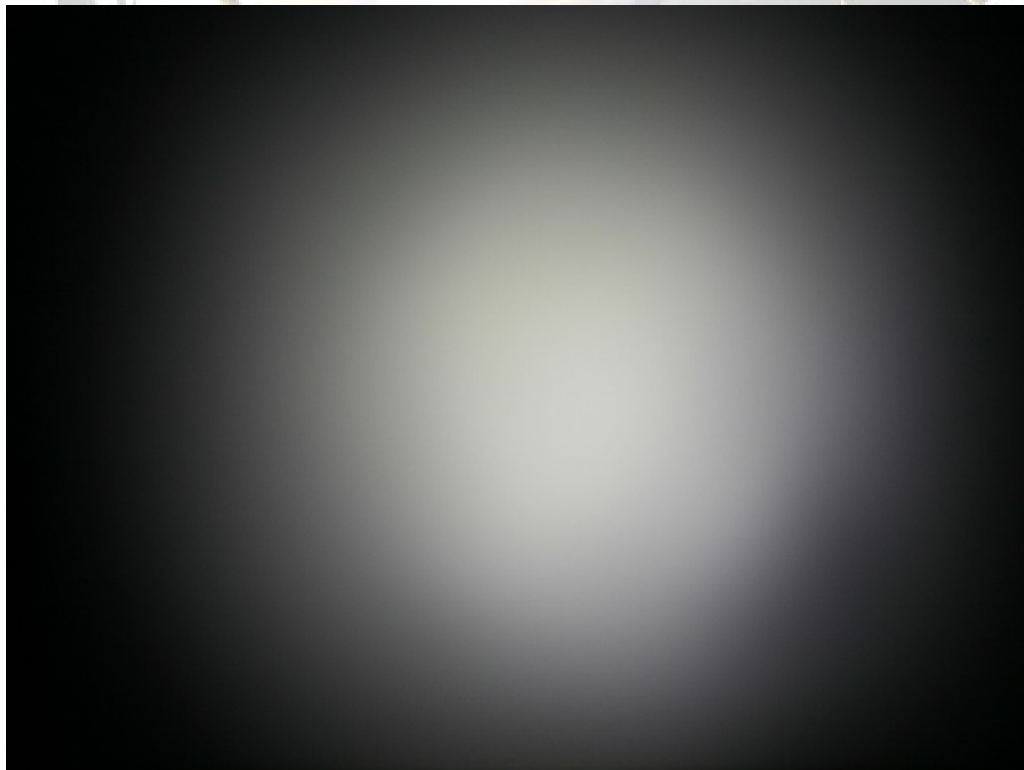
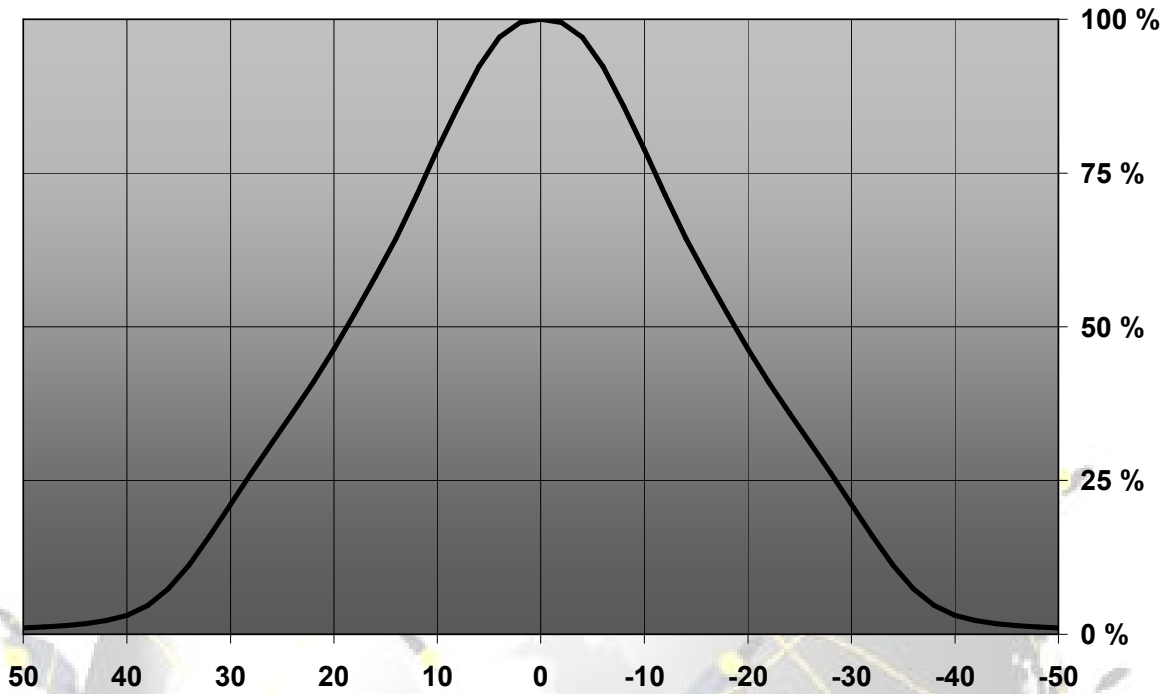

© Ledil Oy – PRELIMINARY - Subject to change without prior notice

## DRAWINGS

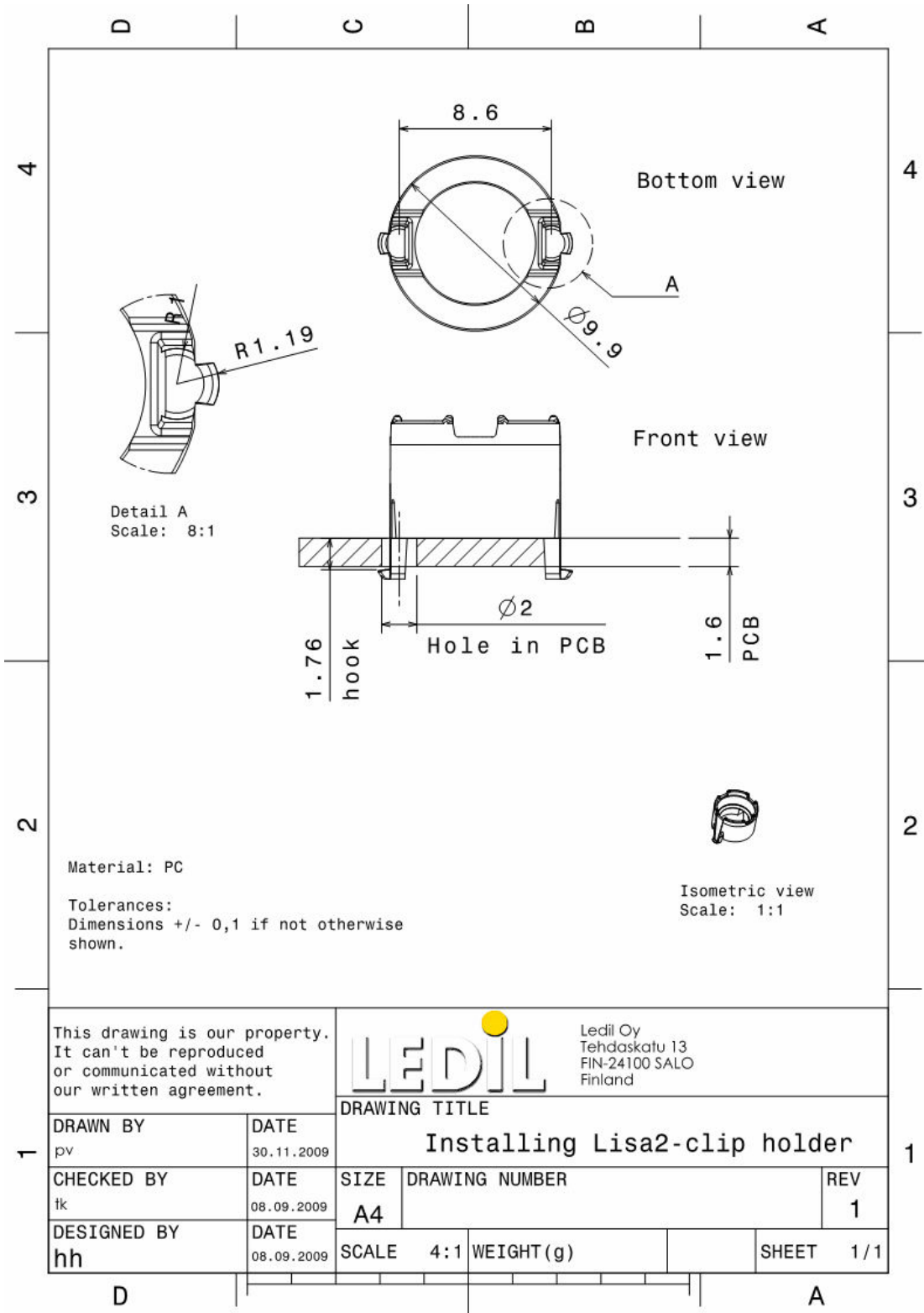

© Ledil Oy – PRELIMINARY - Subject to change without prior notice

## Данный компонент на территории Российской Федерации

### Вы можете приобрести в компании MosChip.

Для оперативного оформления запроса Вам необходимо перейти по данной ссылке:

<http://moschip.ru/get-element>

Вы можете разместить у нас заказ для любого Вашего проекта, будь то серийное производство или разработка единичного прибора.

В нашем ассортименте представлены ведущие мировые производители активных и пассивных электронных компонентов.

Нашей специализацией является поставка электронной компонентной базы двойного назначения, продукции таких производителей как XILINX, Intel (ex.ALTERA), Vicor, Microchip, Texas Instruments, Analog Devices, Mini-Circuits, Amphenol, Glenair.

Сотрудничество с глобальными дистрибьюторами электронных компонентов, предоставляет возможность заказывать и получать с международных складов практически любой перечень компонентов в оптимальные для Вас сроки.

На всех этапах разработки и производства наши партнеры могут получить квалифицированную поддержку опытных инженеров.

Система менеджмента качества компании отвечает требованиям в соответствии с ГОСТ Р ИСО 9001, ГОСТ РВ 0015-002 и ЭС РД 009

### Офис по работе с юридическими лицами:

105318, г.Москва, ул.Щербаковская д.3, офис 1107, 1118, ДЦ «Щербаковский»

Телефон: +7 495 668-12-70 (многоканальный)

Факс: +7 495 668-12-70 (доб.304)

E-mail: [info@moschip.ru](mailto:info@moschip.ru)

Skype отдела продаж:

moschip.ru

moschip.ru\_4

moschip.ru\_6

moschip.ru\_9